

DOREL U.K.
Imperial Place 4
Maxwell Road
Borehamwood
Hertfordshire WD6 1JN
UNITED KINGDOM

DOREL FRANCE S.A.S.
Z.I. - 9 bd du Poitou
BP 905
49309 Cholet Cedex
FRANCE

DOREL GERMANY
Augustinusstraße 9 c
D-50226 Frechen-Königsdorf
DEUTSCHLAND

DOREL POLSKA
Ul. Legnicka 84/86
41-503 Chorzow
POLAND

DOREL BELGIUM
BITM Brussels
International Trade Mart
Atomiumsquares 1, BP 177
1020 Brussels
BELGIQUE / BELGIE

DOREL NETHERLANDS
Postbus 6071
5700 ET Helmond
NEDERLAND

DOREL HISPANIA S.A.
C/Pare Rodés nº26
Torre A 4º
Edificio Del Llac Center
08208 Sabadell (Barcelona)
ESPAÑA

DOREL ITALIA S.P.A.
a Socio Unico
Via Verdi, 14
24060 Telgate (Bergamo)
ITALIA

DOREL PORTUGAL
Rua Pedro Dias, 25
4480-614 Rio Mau (VDC)
PORTUGAL

DOREL SWITZERLAND S.A.
Chemin de la Colice 4
1023 Crissier
SWITZERLAND / SUISSE



DRU1334A16

www.maxi-cosi.com

Rubi XP

9 M-4 Y / 9-18 kg

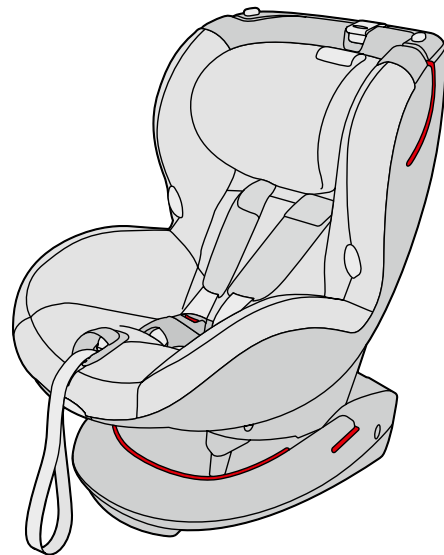

EN
Congratulations on your purchase.
For the maximum protection and comfort of your child, it is essential that you read through the entire manual carefully and follow all instructions.

FR
Nous vous félicitons pour votre achat.
Pour une protection maximale et un confort optimal de votre bébé, il est essentiel de lire attentivement et intégralement le mode d'emploi et de respecter les instructions.

DE
Wir beglückwünschen Sie zu Ihrem Kauf.
Zum besten Schutz und optimalen Komfort Ihres Baby ist es wichtig, die Gebrauchsanweisung vollständig und sorgfältig zu lesen und zu beachten.

NL
Gefeliciteerd met de aankoop.
Voor een maximale bescherming en een optimaal comfort voor je baby is het essentieel de volledige handleiding zorgvuldig door te kijken en op te volgen.

ES
¡Enhorabuena por tu compra!
Para ofrecer la máxima protección y un óptimo confort para tu bebé, es muy importante que leas el manual atentamente y sigas las instrucciones de uso.

IT
Congratulazioni per il vostro acquisto.
Per la massima protezione e per un comfort ottimale del vostro bambino è molto importante leggere e seguire attentamente tutte le istruzioni.

PT
Felicitemo-lo pela sua compra.
Para uma máxima protecção e conforto para o seu bebé, é importante que leia atentamente e siga todas as instruções de utilização.

PL
Gratulujemy zakupu.
Aby zapewnić dziecku najwyższy poziom bezpieczeństwa i komfortu, należy uważnie zapoznać się z niniejszą instrukcją i ściśle jej przestrzegać.

TR
Seçtiğiniz ürün için sizi tebrik ederiz.
Bebğinizin için en iyi koruma ve en iyi konfor için kullanım kılavuzunun tamamını dikkatlice okuyup buna uymazın son derece önemlidir.

EL
Συγχαρητήρια για την αγορά σας.
Για μέγιστη προστασία και άνεση του παιδιού σας, πρέπει να διαβάσετε προσεκτικά ολόκληρο το εγχειρίδιο και να ακολουθήσετε όλες τις οδηγίες.

RU
Поздравляем Вас с покупкой.
Чтобы обеспечить максимальную защиту и комфорт Вашего ребенка, существенно важно, чтобы Вы тщательно прочитали все руководство и следовали всем инструкциям.

UK
Вітаємо із вдалим придбанням.
Для максимальної безпеки і комфорту Вашої дитини, необхідно дуже уважно ознайомитись з цією інструкцією та ретельно дотримуватись її при подальшому використанні виробу.

ET
Õnnitleme teid ostu puhul.
Lapse maksimaalse kaitse ja mugavuse nimel on oluline, et te loeksite kogu juhendi hoolikalt läbi ning järgiksite kõiki juhiseid.





INDEX



6



11



8

EN

15

PL

43

FR

19

TR

47

DE

23

EL

51

NL

29

RU

55

ES

31

UK

59

IT

35

ET

63

PT

39

A large rectangular area with a rounded top and bottom, containing eight horizontal lines for notes or additional information.

Instructions for use/Warranty
Mode d'emploi/Garantie
Gebrauchsanweisung/Garantie
Gebruiksaanwijzing/Garantie
Modo de empleo/Garantia
Istruzioni per l'uso/Garanzia
Modo de emprego/Garantia
Instrukcja obsługi/Gwarancja
Kullanım talimatları / Garanti
Οδηγίες χρήσης/Εγγύηση
Інструкції з експлуатації/Гарантія
Інструкції з експлуатації
Kasutusjuhend/Garantii

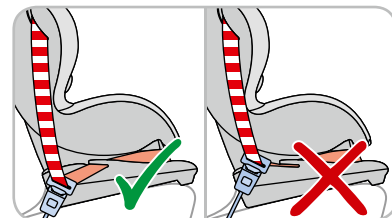
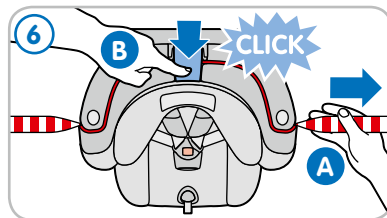
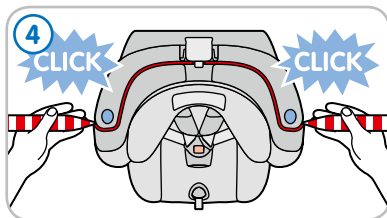
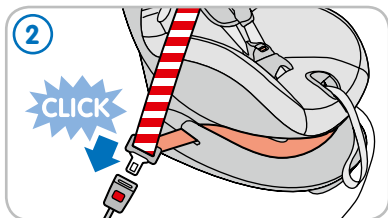
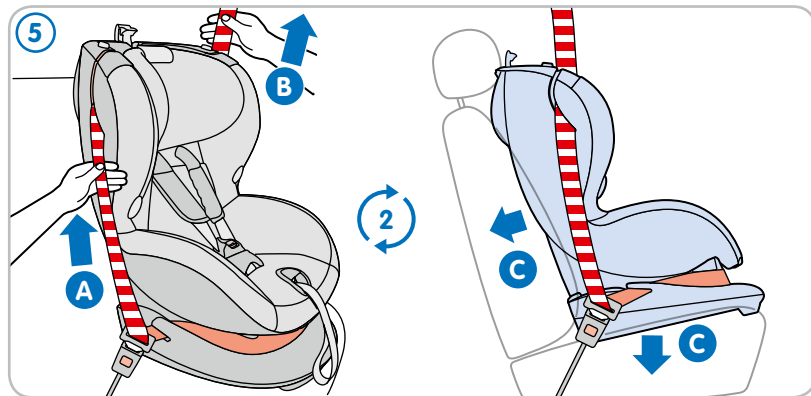
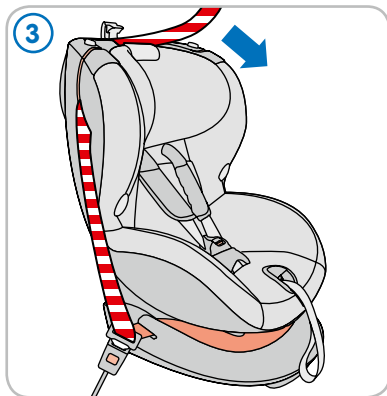
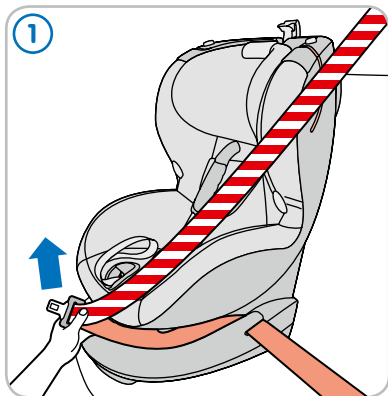

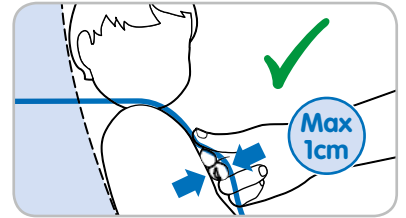
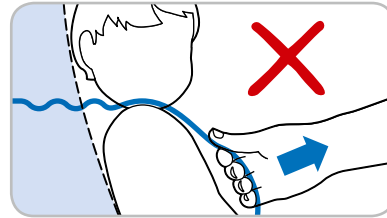
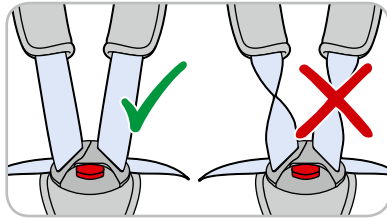
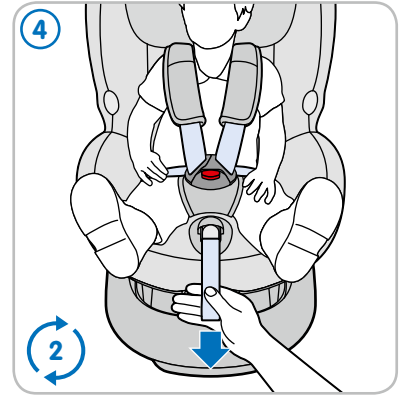
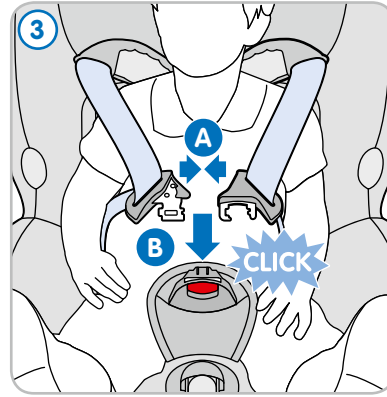
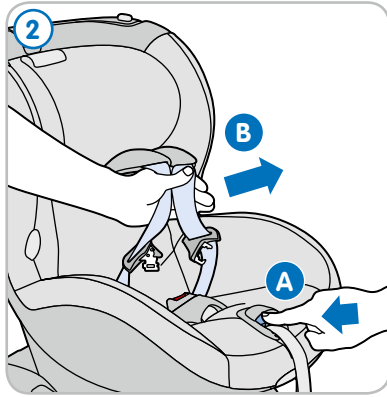
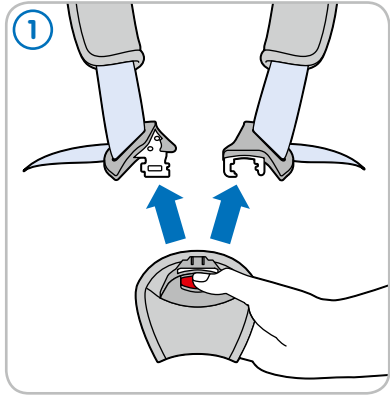

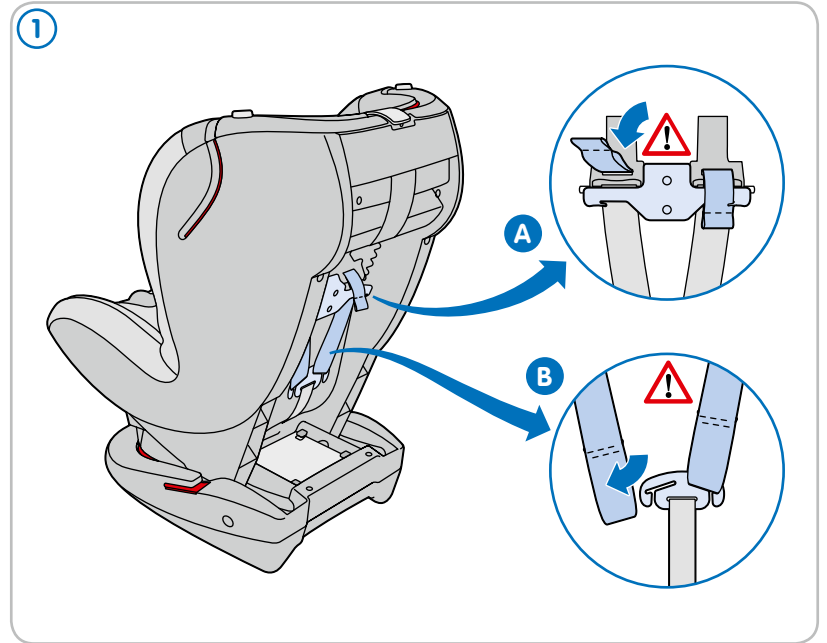
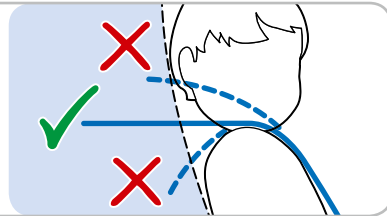
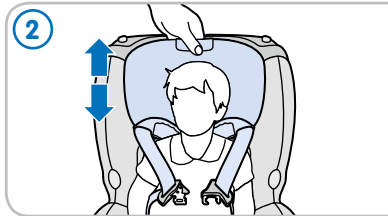
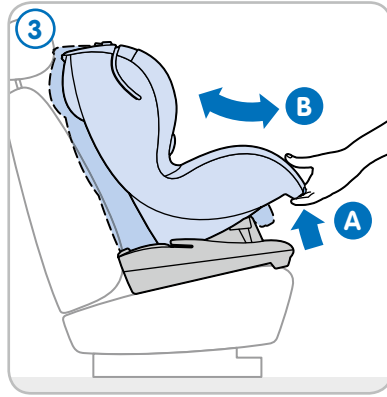
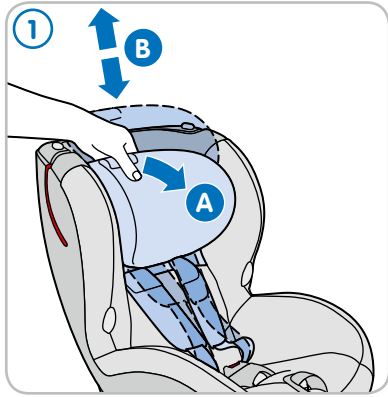

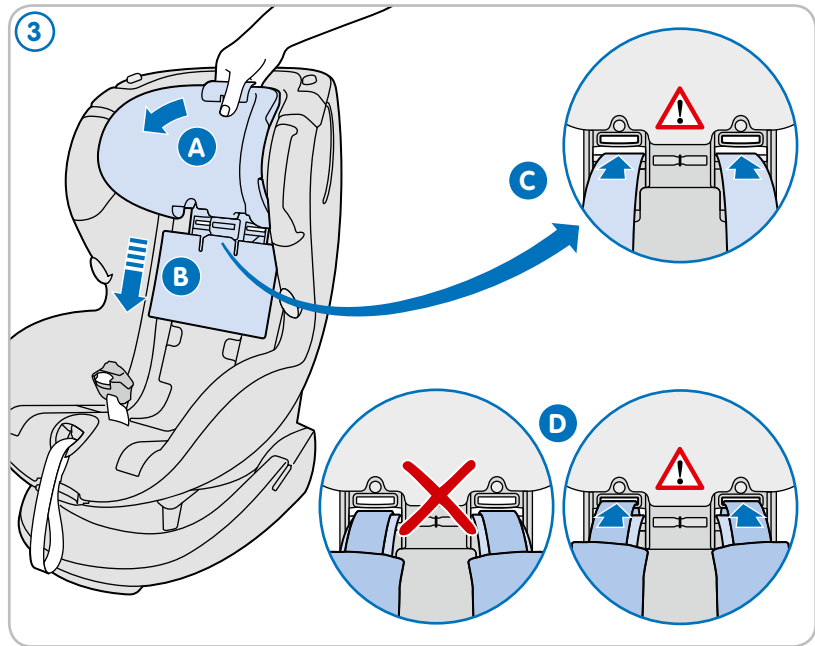
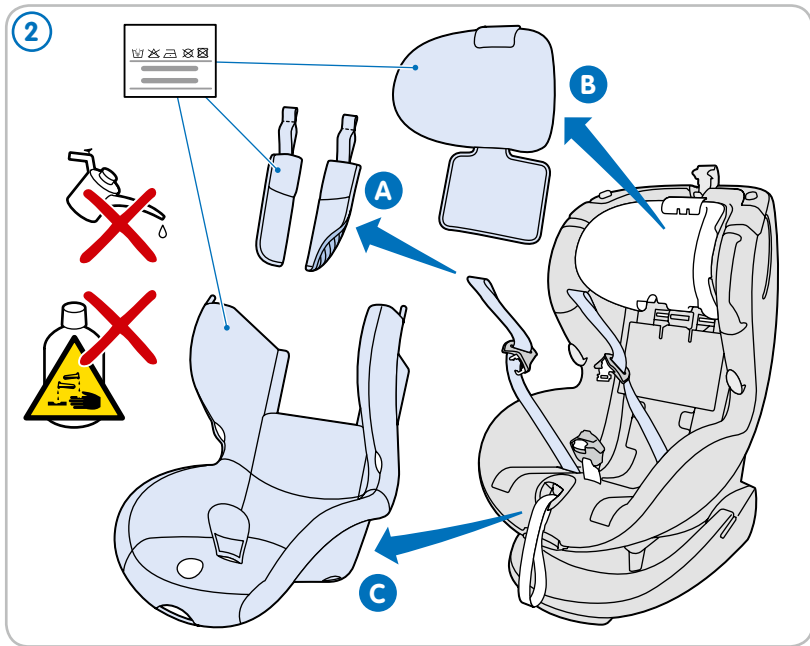

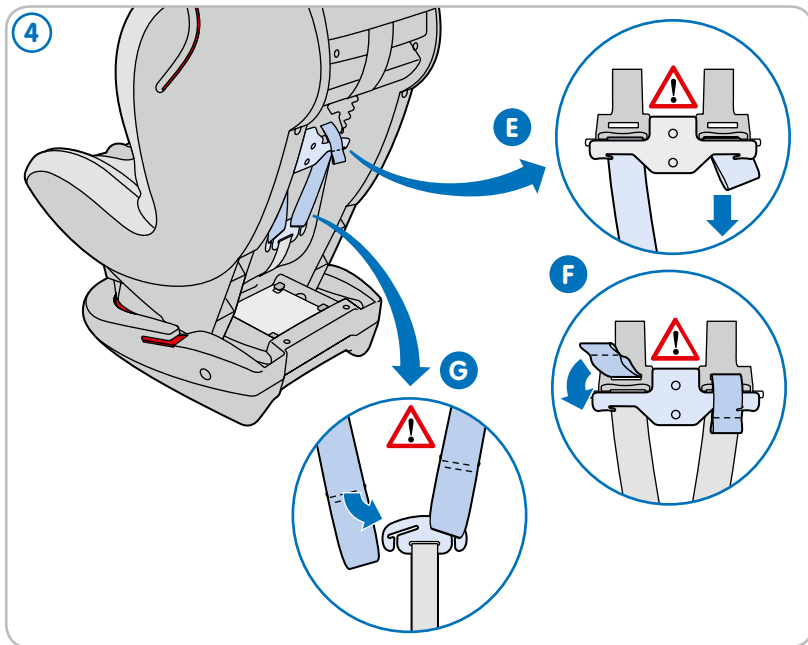

- A** Lock off
- B** Belt locks
- C** Headrest
- D** Fabric cover
- E** Belt hooks
- F** Shoulder belt harness system
- G** Buckle
- H** Adjuster
- I** Recline handle
- J** Central webbing
- K** Lower belt routing
- L** Belt pads
- M** Upper belt routing
- N** Belt router
- O** Manual
- P** Belt pad connector

5. We advise to check the expanded polystyrene (EPS) parts regularly for damages.
6. Do not use second-hand products whose history is unknown. Some parts could be broken, torn or missing.
7. Replace the Rubi XP when it has been subject of violent stresses in an accident: the safety of your child can no longer be guaranteed.
8. Read this instruction manual carefully.

WARNING: Never place the Pebble Plus on an elevated surface (such as a table or chair).

Rubi XP in the car

WARNING: Correct fitting of the car seat belt is essential for the safety of your child. The car seat belt must be installed following the red parts of the Rubi XP. NEVER fit the car seat belt in a way other than described.

WARNING: The Rubi XP must only be installed in the car in a forward-facing position.

WARNING: Remove the headrest of the seat where the Rubi XP is to be used in the car if it is in the way. Do not forget to put the headrest back when the seat is used again.

Safety

Rubi XP general instructions

WARNING: Do not make any changes to the Rubi XP whatsoever, as this could lead to unsafe situations.

1. You are personally responsible for the safety of your child at all times.
2. Never hold your child on your lap when driving.
3. The Rubi XP is intended for car use only.
4. The Rubi XP is developed for an intensive use of approximately 10 years.

1. Use the Rubi XP only on a forward-facing seat that is fitted with an automatic or static 3-point belt that has been approved according to the ECE R16 standard or similar. Do NOT use a 2-point belt.



EN

2. Verify that the car seat can be installed properly in your car before purchasing it.
3. Press the Rubi XP firmly in the seat before securing the car seat belt with the lock off. Doing so improves stability.
4. Always fully install the Rubi XP with the car seat belt, even if there is no child in it.
5. Deactivate the airbag if using the Rubi XP on the front passenger seat. If this is not possible, place the passenger seat in the rearmost position.
6. Prevent the Rubi XP from becoming trapped or weighed down by luggage, seats and/or slamming doors.
7. Make sure that all luggage and other loose objects are secure.
8. Cover the Rubi XP always when exposed to direct sunlight in the car. Otherwise, the cover, metal and plastic parts could become too hot for your child's skin.

Rubi XP and your child

1. Never leave your child unattended.
2. Secure your child always using the harness system.
3. Make sure that the headrest is adjusted to the proper height.
4. Make sure that the harness belts are not damaged or twisted.
5. Make sure that you can not fit more than one finger between the harness belts and your child (1cm).

Rubi XP maintenance instructions

WARNING: Be careful whilst unlocking the Rubi XP harness system for cover maintenance.

1. Use the original cover only, since it is part of the safety features of this product.
2. Clean the Rubi XP regularly with lukewarm water, soap and a soft cloth. Do not use any lubricants or aggressive cleaning agents on this product.

The Rubi XP has been approved in accordance with the latest European safety standards (ECE R44/04) and is suitable for children from 9 to 18 kg (from 9 months to approx. 3,5 years of age).

Environment

Keep all plastic packaging materials out of reach of your child to avoid the risk of suffocation. For environmental reasons, when you have stopped using this product, we ask that you dispose of the product in the proper waste facilities in accordance with local legislation.

Questions

If you have any questions, contact your local Maxi-Cosi retailer (see www.maxi-cosi.com for contact information). Make sure that you have the following information on hand:

- Serial number at the bottom of the orange ECE sticker;
- Make and type of car and seat on which the Rubi XP is used;
- Age, height and weight of your child.

EN



Warranty

Our 24 months warranty reflects our confidence in the high quality of our design, engineering, production and product performance. We confirm that this product was manufactured in accordance with the current European safety requirements and quality standards which are applicable to this product, and that this product is free from defects on materials and workmanship at the time of purchase. Under the conditions mentioned herein, this warranty may be invoked by consumers in the countries where this product has been sold by a subsidiary of the Dorel Group or by an authorized dealer or retailer.

Our 24 months warranty covers all manufacturing defects in materials and workmanship when used in normal conditions and in accordance with our user manual for a period of 24 months from the date of the original retail purchase by the first end-user customer. To request repairs or spare parts under our warranty for defects in materials and workmanship you must present your proof of purchase, made within the 24 months preceding the service request.

Our 24 months warranty does not apply to defects caused by normal wear and tear, damage caused by accidents, abusive use, negligence, fire, liquid contact or other external cause, damage which is the consequence of failing to comply with the user manual, damage caused by use with another product, damage caused by service by anyone who is not authorized by us, or if the product is stolen or if any label or identification number has been



EN

removed from the product or has been changed. Examples of normal wear and tear include wheels and fabric worn down by regular use and the natural breakdown of colors and materials due to normal aging of the product.

What to do in case of defects:

Should problems or defects arise, your first point of contact is the authorized dealer or retailer recognized by us. Our 24 months warranty is recognized by them⁽¹⁾. You must present your proof of purchase, made within the 24 months preceding the service request. It is easiest if you get your service request pre-approved by us. If you submit a valid claim under this warranty, we may request that you return your product to the authorized dealer or retailer recognized by us or that you ship the product to us in accordance with our instructions. We will pay for shipment and for return freight if all instructions are followed. Damage and/or defects neither covered by our warranty nor by the legal rights of the consumer and/or damage and/or defects with respect to products that are not covered by our warranty can be handled at a reasonable fee.

Rights of the consumer:

A consumer has legal rights pursuant to applicable consumer legislation, which may vary from country to country. The rights of the consumer under applicable national legislation are not affected by this warranty.

This warranty is provided by Dorel Netherlands. We are registered in The Netherlands under company number 17060920. Our trading address is Korendijk 5, 5704 RD Helmond, The Netherlands, and our postal address is P.O. Box 6071, 5700 ET Helmond, The Netherlands.

The names and address details of other subsidiaries of the Dorel group can be found on the last page of this manual and on our website for the brand concerned.

⁽¹⁾ Products purchased from retailers or dealers that remove or change labels or identification numbers are considered unauthorized. Products purchased from unauthorized retailers are also considered unauthorized. No warranty applies to these products since the authenticity of these products cannot be ascertained.

- A** Verrouillage
- B** Verrouillages de ceinture
- C** Têteière
- D** Confection
- E** Accroche harnais
- F** Harnais 5 points
- G** Boucle de harnais
- H** Dispositif de réglage du harnais
- I** Poignée d'inclinaison du siège
- J** Sangle centrale du harnais
- K** Passage inférieur de la ceinture
- L** Protège-harnais
- M** Passage supérieur de la ceinture
- N** Passage de la ceinture
- O** Notice
- P** Connecteur de protège-harnais

Sécurité

Informations générales du Rubi XP

AVERTISSEMENT : n'apportez aucune modification que ce soit au Rubi XP, cela pourrait entraîner des situations dangereuses.

1. Vous êtes de tout temps personnellement responsable de la sécurité de votre enfant.
2. Ne tenez jamais votre enfant sur vos genoux pendant le transport. Placez-le toujours dans son siège auto.
3. Le Rubi XP est uniquement destiné à une utilisation en voiture.

FR



4. Le dispositif Rubi XP est conçu pour un usage intensif d'environ 10 ans.
5. Nous vous recommandons de vérifier régulièrement l'état des pièces en polystyrène expansé (EPS).
6. N'utilisez pas de produits d'occasion dont vous ne connaissez pas précisément les antécédents. Certaines pièces pourraient être cassées, déchirées ou manquantes.
7. Remplacez le dispositif Rubi XP lorsqu'il a été soumis à des efforts violents à l'occasion d'un accident : la sécurité de votre enfant ne peut plus être garantie.
8. Lisez attentivement cette notice.

Le Rubi XP en voiture

AVERTISSEMENT : la bonne fixation de la ceinture de la voiture sur le siège est primordiale pour la sécurité de votre enfant. La ceinture de sécurité de la voiture doit être installée suivant les éléments rouges du Rubi XP. Ne fixez JAMAIS la ceinture d'une façon autre que celle décrite ici.

AVERTISSEMENT : le Rubi XP ne doit être installé dans la voiture qu'en position face à la route.

AVERTISSEMENT : S'il gêne, enlevez l'appui-tête du siège sur lequel sera installé le Rubi XP dans la voiture. N'oubliez pas de replacer l'appui-tête lorsque ce siège est à nouveau utilisé par un passager.

1. N'utilisez le Rubi XP que sur un siège placé face à la route, fixé par une ceinture 3 points, à enrouleur ou



FR

fixe, homologuée selon la norme ECE R16 ou similaire. N'utilisez PAS de ceinture 2 points.

- Avant l'achat, assurez-vous que le siège peut être correctement installé dans votre voiture.
- Appuyez fermement sur le Rubi XP dans le siège du véhicule avant de verrouiller la ceinture de sécurité de la voiture sur le siège. Cela permet d'améliorer la stabilité.
- Fixez toujours entièrement le Rubi XP avec la ceinture de sécurité de la voiture, même si votre enfant n'y est pas assis, sinon le siège auto peut se transformer en projectile lors d'un accident.
- Désactivez l'airbag si vous utilisez le Rubi XP sur le siège passager avant. Si ce n'est pas possible, reculez au maximum le siège passager.
- Évitez que le Rubi XP ne soit coincé ou surchargé par des bagages lourds, des sièges ou la fermeture des portes.
- Contrôlez que tous les bagages et autres objets sont correctement fixés avant de prendre le départ.
- Recouvrez toujours le Rubi XP lorsque celui-ci est exposé en plein soleil, dans la voiture. Sinon, la confection ainsi que les pièces en métal et en plastique pourraient devenir trop chaudes pour la peau de votre enfant.

Le Rubi XP et votre enfant

- Ne laissez jamais votre enfant sans surveillance.
- Attachez toujours votre enfant avec le harnais, même sur un court trajet.
- Assurez-vous que la têtère et le harnais sont réglés à la hauteur appropriée.

- Assurez-vous que les ceintures du harnais ne sont ni endommagées ni vrillées.
- Veillez à bien serrer le harnais : vous ne devez pas pouvoir passer plus que l'épaisseur d'un doigt entre le harnais et l'enfant (1 cm).

Instructions d'entretien du Rubi XP

AVERTISSEMENT : faites attention lorsque vous déverrouillez le système de harnais pour entretenir la confection.

- Utilisez uniquement la confection d'origine, car elle fait partie des caractéristiques de sécurité de ce produit.
- Nettoyez régulièrement le Rubi XP à l'eau savonneuse tiède, à l'aide d'un chiffon doux. N'utilisez pas de lubrifiants ni de produits de nettoyage agressifs sur cet article.

Le Rubi XP a été homologué selon les dernières normes européennes de sécurité (ECE R44/04) et convient aux enfants de 9 à 18 kg (de 9 mois à environ 4 ans).

Environnement

Gardez le matériel d'emballage en plastique hors de la portée de votre enfant pour éviter les risques d'étouffement.

Lorsque vous n'utilisez plus le produit, nous vous prions par souci de l'environnement de vous débarrasser du produit en faisant le tri des déchets et conformément à la législation locale en la matière.

Questions

Pour toute question, veuillez prendre contact avec le vendeur local de Maxi-Cosi (voir www.maxi-cosi.com pour les coordonnées).

Veillez à avoir les informations suivantes sous la main :

- Numéro de série figurant au bas de l'étiquette orange de certification ECE ;
- La marque ainsi que le type de voiture et de siège sur lequel le siège-auto Rubi XP est utilisé ;
- L'âge (la taille) et le poids de votre enfant.



FR

Garantie

Notre garantie de 24 mois reflète notre confiance dans la qualité supérieure de notre conception, ingénierie, production et la performance du produit. Nous garantissons que ce produit a été fabriqué conformément aux exigences de sécurité et normes de qualité actuelles européennes applicables à ce produit, et que ce produit est, au moment de l'achat, exempt de défaut de matériau et de fabrication. Dans les conditions mentionnées dans ce document, cette garantie peut être invoquée par les consommateurs dans les pays où ce produit a été vendu par une filiale du groupe Dorel ou par un revendeur ou détaillant autorisé.

Notre garantie de 24 mois couvre tous les défauts de matériau et de fabrication pour une utilisation dans des conditions normales et conformément à la notice pour une période de 24 mois à compter de la date de l'achat initial par le premier client utilisateur. Pour demander des réparations ou des pièces de rechange sous garantie pour des défauts de matériau et de fabrication, vous devez présenter la preuve d'un achat effectué dans les 24 mois précédant la demande de service.

Notre garantie de 24 mois ne couvre pas les dommages causés par l'usure normale, les accidents, l'utilisation abusive, la négligence, le feu, le contact avec un liquide ou toute autre cause extérieure, les dommages résultant d'une utilisation non conforme au mode d'emploi, de l'utilisation avec un autre produit, d'une réparation ou d'un entretien mené par une personne non autorisée par



FR

nos services, les produits volés, ne portant plus l'étiquette ou le numéro d'identification ou les produits dont ce numéro a été modifié. Des exemples d'usure normale comprennent : des roues et des tissus usés par l'utilisation régulière et la décoloration et la décomposition naturelle de couleurs et des matériaux dus à la vétusté du produit.

Que faire en cas de défauts :

Si des problèmes ou des défauts surviennent, le meilleur choix pour un service rapide est de consulter un revendeur agréé par nos services. Notre garantie de 24 mois est reconnue par ceux-ci⁽¹⁾. Vous devez présenter la preuve d'un achat effectué dans les 24 mois précédant la demande de service. Cela est plus facile si vous obtenez l'approbation au préalable de votre demande auprès de nos services. Si vous soumettez une réclamation valide en vertu de cette garantie, nous pouvons vous demander de retourner votre produit au distributeur agréé ou de nous envoyer le produit conformément à nos instructions. Nous payerons les frais d'envoi et de retour si toutes les instructions sont correctement suivies. Les dommages et/ou défauts qui ne sont couverts ni par notre garantie ni par les droits légaux du consommateur et/ou les dommages et/ou défauts en rapport à des produits qui ne sont pas couverts par notre garantie peuvent être traités à un tarif raisonnable.

Droits du consommateur :

Un consommateur a des droits légaux, en vertu de la législation applicable à la consommation, qui peuvent varier d'un pays à l'autre. Les droits du consommateur en

vertu de la législation nationale applicable ne sont pas affectés par cette garantie.

Cette garantie est fournie par Dorel Pays-Bas. Nous sommes enregistrés aux Pays-Bas sous le numéro d'entreprise 17060920. Notre adresse commerciale est Korendijk 5, 5704 RD Helmond, Pays-Bas, et notre adresse postale est P.O. Box 6071, 5700 ET Helmond, Pays-Bas.

Vous pouvez trouver les noms et les adresses des autres filiales du groupe Dorel à la dernière page de ce manuel et sur notre site Web pour la marque concernée.

(1) Les produits achetés auprès de détaillants ou de revendeurs qui ôtent ou changent les étiquettes ou les numéros d'identifications sont considérés comme non autorisés. Les produits achetés auprès de revendeurs non autorisés sont également considérés comme non autorisés. Aucune garantie ne s'applique à ces produits puisque leur authenticité ne peut pas être vérifiée.

- A** Verriegelung
- B** Gurtführung mit Verriegelung
- C** Kopfstütze
- D** Stoffbezug
- E** Gurthaken
- F** Hosenträger- Gurtsystem
- G** Gurtschloss
- H** Gurtstraffer
- I** Griff zum Verstellen der Sitzposition
- J** Zentrales Gurtband
- K** Untere Gurtführung
- L** Gurtpolster
- M** Obere Gurtführung
- N** Gurtführung
- O** Gebrauchsanweisung
- P** Gurtpolsterbefestigung

Sicherheit

Rubi XP – Allgemeine Anweisungen

WARNUNG: Nehmen Sie am Rubi XP keinerlei Änderungen vor, da die Sicherheit Ihres Kindes in gefährlichen Situationen nicht mehr gewährleistet ist.

1. Für die Sicherheit Ihres Kindes sind Sie jederzeit persönlich verantwortlich.
2. Nehmen Sie Ihr Kind während der Fahrt niemals auf den Schoß.
3. Der Rubi XP ist nur für den Gebrauch im Auto vorgesehen.

DE



4. Der Rubi XP wurde für eine intensive Nutzung über einem Zeitraum von etwa 10 Jahren entwickelt.
5. Wir raten dazu, die Teile aus expandiertem Polystyrol (EPS) regelmäßig auf Schäden zu prüfen.
6. Verwenden Sie keine gebrauchten Produkte, deren Vorgeschichte nicht bekannt ist. Einige Teile könnten gebrochen, gerissen oder fehlend sein.
7. Ersetzen Sie den Rubi XP, wenn er starker Belastungen bei einem Unfall ausgesetzt wurde: Die Sicherheit Ihres Kindes kann in diesem Fall nicht mehr gewährleistet werden.
8. Lesen Sie diese Gebrauchsanleitung sorgfältig durch.

Rubi XP im Fahrzeug

WARNUNG: Für die Sicherheit Ihres Kindes ist es von wesentlicher Bedeutung, dass der Autogurt richtig sitzt. Der Autogurt muss entlang der roten Teile des Rubi XP befestigt werden. Befestigen Sie den Autogurt NIEMALS entgegen der Beschreibung.

WARNUNG: Der Rubi XP darf ausschließlich in Fahrtrichtung befestigt werden.

WARNUNG: Entfernen Sie die Kopfstütze vom Sitz, auf dem der Rubi XP im Auto benutzt wird, falls diese im Weg ist. Vergessen Sie nicht, die Kopfstütze wieder anzubringen, wenn der Sitz erneut in Gebrauch genommen wird.



DE

1. Verwenden Sie den Rubi XP ausschließlich auf einem vorwärts gerichteten Sitz, der mit einem automatischen Gurt oder einem Dreipunktsicherheitsgurt ausgestattet ist, der nach dem ECE R16-Standard oder einer vergleichbaren Norm zugelassen ist. Verwenden Sie KEINEN Zweipunktgurt.
 2. Vergewissern Sie sich vor dem Kauf, ob sich der Autositz richtig in Ihrem Fahrzeug installieren lässt.
 3. Zur Verbesserung der Stabilität drücken Sie den Rubi XP fest in den Sitz, bevor Sie den Autogurt mit der Verriegelung sichern.
 4. Befestigen Sie den Rubi XP immer mit dem Autogurt, auch wenn sich kein Kind darin befindet.
 5. Wenn Sie den Rubi XP auf dem Beifahrersitz verwenden, muss der Airbag deaktiviert werden. Falls dies nicht möglich ist, schieben Sie den Beifahrersitz in die hinterste Position.
 6. Achten Sie darauf, dass der Rubi XP nicht durch Gepäck, Sitze und/oder zuschlagende Türen eingeklemmt oder niedergedrückt wird.
 7. Sorgen Sie dafür, dass Gepäck und andere lose Gegenstände gesichert sind.
 8. Decken Sie den Rubi XP zum Schutz vor direkter Sonneneinstrahlung ab. Der Bezug, das Metall und die Kunststoffteile könnten sonst für die Haut Ihres Kindes zu heiß werden.
3. Achten Sie darauf, dass die Kopfstütze auf die richtige Höhe eingestellt ist.
 4. Achten Sie darauf, dass die Hosenträgergurte nicht beschädigt oder verdreht sind.
 5. Achten Sie darauf, dass zwischen die Hosenträgergurte und Ihr Kind höchstens ein Finger (1 cm) passt.

Rubi XP – Pflegeanweisungen

WARNUNG: Gehen Sie bei der Entfernung des Hosenträgergurtsystems des Rubi XP zur Pflege des Bezugs vorsichtig vor.

1. Verwenden Sie ausschließlich den Originalbezug. Er ist Bestandteil der Sicherheitsvorrichtungen dieses Produkts.
2. Reinigen Sie den Rubi XP regelmäßig mit lauwarmem Wasser, Seife und einem weichen Tuch. Verwenden Sie keine Schmiermittel oder aggressiven Reinigungsmittel.

Der Rubi XP wurde nach den aktuellen europäischen Sicherheitsstandards (ECE R44/04) zugelassen und eignet sich für Kinder zwischen 9 und 18 kg (von 9 Monaten bis ca. 3,5 Jahren).

Rubi XP und Ihr Kind

1. Lassen Sie Ihr Kind niemals unbeaufsichtigt.
2. Sichern Sie Ihr Kind immer mit dem Hosenträger-Gurtsystem.



DE

Umwelt

Halten Sie Verpackungsmaterialien aus Plastik von Ihrem Kind fern, um Erstickungsgefahr zu verhindern. Wenn Sie das Produkt nicht mehr benutzen, bitten wir Sie aus Umweltschutzgründen, das Produkt entsprechend der örtlichen Vorschriften zu entsorgen.

Fragen

Für Fragen nehmen Sie bitte mit Ihrem Maxi-Cosi Händler vor Ort Kontakt auf. (Kontaktdaten unter www.maxi-cosi.com). Achten Sie in diesem Fall darauf, dass Sie folgende Daten zur Hand haben:

- Die Seriennummer, die sich unten auf dem orangen ECE-Aufkleber befindet;
- Die Marke, den Fahrzeugtyp und den Sitz, auf dem der Rubi XP benutzt wird;
- Das Alter (die Körperlänge) und das Gewicht Ihres Kindes.

Garantie

Unsere 24-Monats-Garantie zeigt, wie groß unser Vertrauen in die hohe Qualität unserer Design-, Technik-, Produktions- und Produktleistung ist. Wir garantieren, dass dieses Produkt gemäß den aktuellen europäischen Sicherheitsanforderungen und Qualitätsstandards hergestellt wurde, die auf dieses Produkt Anwendung finden und dass dieses Produkt zum Zeitpunkt des Kaufes frei von Material- und Verarbeitungsmängeln ist. Unter den hier beschriebenen Bedingungen kann diese Garantie von Verbrauchern in den Ländern, in denen dieses Produkt von einer Tochtergesellschaft der Dorel Group oder einem autorisierten Händler oder Verkäufer verkauft wurde, geltend gemacht werden.

Unsere 24-Monats-Garantie erstreckt sich auf Material- und Verarbeitungsmängel bei Verwendung unter normalen Bedingungen und gemäß unserem Benutzerhandbuch für einen Zeitraum von 24 Monaten ab dem Datum des ursprünglichen Einzelhandelskaufs durch den Endkunden. Zur Anforderung von Reparaturen oder Ersatzteilen im Rahmen der Garantie aufgrund von Material- und Verarbeitungsmängeln ist der Nachweis zu erbringen, dass der Kauf innerhalb von 24 Monate vor dieser Service-Anforderung erfolgt ist.

Unsere 24-Monats-Garantie erstreckt sich nicht auf Schäden aufgrund von normalem Verschleiß, Schaden durch Unfälle, missbräuchlicher Verwendung, Fahrlässigkeit, Feuer, Kontakt mit Flüssigkeiten oder sonstige externe Ursachen, Schaden infolge der



DE

Nichtbefolgung des Benutzerhandbuches, Schaden durch Verwendung mit einem anderen Produkt, Schäden aufgrund von Wartung oder Reparatur durch eine Person, die nicht von uns autorisiert wurde, oder Diebstahl des Produktes oder Entfernung oder Änderung eines Etikettes oder einer Kennnummer vom bzw. am Produkt. Beispiele für normalen Verschleiß sind die Abnutzung von Rädern und Gewebe durch regelmäßige Nutzung und die natürliche Farb- und Materialabschwächung über einen längeren Zeitraum und eine längere Nutzungsdauer.

Was im Falle von Mängeln zu tun ist:

Falls Probleme oder Mängel auftreten, sollten Sie sich für schnellen Service am besten an den von uns autorisierten Händler oder Verkäufer wenden. Unsere 24-Monats-Garantie wird dort anerkannt⁽¹⁾. Dazu ist ein Nachweis zu erbringen, dass der Kauf innerhalb von 24 Monaten vor der Service-Anforderung erfolgt ist. Am einfachsten ist es, Ihre Service-Anforderung vorab von unsere Kundenservice genehmigen zu lassen. Wenn Sie unter dieser Garantie einen gültigen Anspruch vorbringen, verlangen wir möglicherweise, dass Sie das Produkt an den von uns autorisierten Händler oder Verkäufer im Einklang mit unseren Anweisungen zurückgeben. Wir zahlen die Gebühren für Sendung und Rücksendung, wenn alle Anweisungen befolgt werden. Schäden und/oder Mängel, die weder von unserer Garantie noch den gesetzlichen Rechten des Verbrauchers abgedeckt sind, und/oder Schäden und/oder Mängel an Produkten, die nicht von unserer Garantie abgedeckt sind, können gegen ein angemessenes Entgelt bearbeitet werden.

Rechte des Verbrauchers:

Dem Verbraucher stehen die gesetzlichen Rechte gemäß des geltenden Gewährleistungsrechts zu; diese können von Land zu Land variieren. Diese Rechte des Verbrauchers unter geltender nationaler Gesetzgebung werden von dieser Garantie nicht eingeschränkt.

Diese Garantie wird von Dorel Netherlands bereitgestellt. Wir sind in den Niederlanden unter der Firmennummer 17060920 eingetragen. Unsere Geschäftsadresse ist Korendijk 5, 5704 RD Helmond, The Netherlands, und unsere Postanschrift ist P.O. Box 6071, 5700 ET Helmond, The Netherlands.

Die Namen und Adressen anderer Tochtergesellschaften der Dorel-Gruppe finden Sie auf der letzten Seite dieses Handbuch und auf unserer Website für die jeweilige Marke.

⁽¹⁾ Produkte, bei denen die Etiketten oder Identifikationsnummern entfernt oder geändert wurden, gelten als nicht zugelassen. Für diese Produkte wird keine Garantie gewährt, da die Echtheit dieser Produkte nicht feststellbar ist.

- A** Vergrendeling
- B** Gordelvergrendelingen
- C** Hoofdsteun
- D** Bekleding
- E** Gordelhaken
- F** Harnassysteem schoudergordels
- G** Slot
- H** Versteller
- I** Verstellhandgreep
- J** Centrale geweven band
- K** Onderste gordelloop
- L** Gordelbeschermers
- M** Bovenste gordelloop
- N** Gordelloop
- O** Handleiding
- P** Bepijping voor gordelbeschermer

Veiligheid

Algemene instructies Rubi XP

WAARSCHUWING: Verander de Rubi XP op geen enkele wijze, dit kan leiden tot gevaarlijke situaties.

- U bent altijd zelf verantwoordelijk voor de veiligheid van uw kind.
- Houd uw kind tijdens het rijden nooit op schoot.
- De Rubi XP is uitsluitend bedoeld voor gebruik in de auto.
- De Rubi XP is ontwikkeld voor intensief gebruik gedurende ongeveer 10 jaar.

DE



- We raden u aan om de onderdelen van geëxpandeerd polystyreen (EPS) regelmatig te controleren op beschadiging.
- Gebruik geen tweedehands product waarvan de geschiedenis onbekend is. Er kunnen onderdelen defect of beschadigd zijn of ontbreken.
- Vervang de Rubi XP als deze ernstig in de verdrrukking is gekomen bij een ongeluk: de veiligheid van uw kind kan niet langer worden gegarandeerd.
- Lees deze gebruiksaanwijzing zorgvuldig door.

Rubi XP in de auto

WAARSCHUWING: De juiste loop van de autogordel is van essentieel belang voor de veiligheid van uw kind. De autogordel moet worden geplaatst via de rode gedeelten van de Rubi XP. Pas NOOIT een andere gordelloop toe.

WAARSCHUWING: De Rubi XP mag alleen naar voren gericht in de auto worden geplaatst.

WAARSCHUWING: Verwijder de hoofdsteun van de zitplaats waar de Rubi XP in de auto gebruikt wordt wanneer deze in de weg zit. Vergeet de hoofdsteun niet terug te plaatsen wanneer de zitplaats opnieuw in gebruik wordt genomen.

- Gebruik de Rubi XP uitsluitend op een naar voren gerichte zitplaats, die voorzien is van een automatische of statische 3-punsgordel, mits deze is goedgekeurd volgens ECE R16 of een gelijkwaardige norm. Gebruik GEEN 2-punsgordel.

2. Controleer voor aankoop of het autozitje goed in de auto past.
3. Duw de Rubi XP stevig in de autobank voordat u de autogordel vergrendelt. Dit verbetert de stabiliteit.
4. Bevestig de Rubi XP altijd volledig met de autogordel, zelfs als er geen kind in zit.
5. Schakel de airbag uit als u de Rubi XP op de passagiersstoel voorin wilt plaatsen. Als de airbag niet uitgeschakeld kan worden, plaats dan de passagiersstoel zo ver mogelijk naar achteren.
6. Voorkom dat de Rubi XP bekneld of belast wordt door bijv. bagage, stoelen en/of dichtslaaende deuren.
7. Zorg ervoor dat alle bagage of andere losse objecten zijn vastgezet.
8. Dek de Rubi XP altijd af in een auto in de volle zon. De bekleding, metaal- en kunststofdelen worden anders te heet voor de kinderhuid.

Rubi XP en uw kind

1. Laat uw kind nooit zonder toezicht achter.
2. Zet uw kind altijd vast met het harnessysteem.
3. Zorg ervoor dat de hoofdsteun op de juiste hoogte is ingesteld.
4. Controleer of de harness gordels niet beschadigd of gedraaid zijn.
5. Houd maximaal een vingerdikte (1 cm) speling tussen de gordels en uw kind.

Onderhoudsinstructies Rubi XP

WAARSCHUWING: Wees voorzichtig bij het ontgrendelen van het harnessysteem van de Rubi XP als u onderhoud wilt plegen aan de bekleding.

1. Gebruik uitsluitend de originele bekleding, deze maakt onderdeel uit van het veiligheidssysteem van dit product.
2. Reinig de Rubi XP regelmatig met lauw water, zeep en een zacht doekje. Gebruik geen smeermiddelen of agressieve schoonmaakmiddelen.

De Rubi XP is goedgekeurd volgens de laatste Europese veiligheidsnormen (ECE R44/04) en is geschikt voor kinderen van 9 tot 18 kg (vanaf 9 maanden tot ongeveer 3,5 jaar).

Milieu

Houd plastic verpakkingsmaterialen uit de buurt van jouw kind om verstikkingsgevaar te voorkomen.

Wanneer je het product niet meer gebruikt verzoeken wij je vanuit milieuoogpunt het product gescheiden bij het afval te plaatsen conform de lokale wetgeving.

Vragen

Voor vragen kan je contact opnemen met de lokale verkoper van Maxi-Cosi (zie www.maxi-cosi.com voor contactgegevens). Zorg dat je de volgende gegevens bij de hand hebt:

- Serienummer onderop de oranje ECE sticker;
- Merk, type auto en stoel waarop de Rubi XP wordt gebruikt;
- Leeftijd (lengte) en gewicht van je kind.

Maxi-Cosi heeft tevens een speciaal team beschikbaar gesteld om alle vragen omtrent Maxi-Cosi producten en het gebruik ervan beantwoorden. Het Consument Contact team is te bereiken via www.maxi-cosi.com

Garantie

Wij geven 24 maanden garantie. Dit geeft ons vertrouwen weer in de hoogwaardige kwaliteit van het ontwerp, de techniek, het product en de productprestaties. Wij garanderen dat dit product vervaardigd is overeenkomstig de actuele Europese veiligheidsvoorschriften en kwaliteitsnormen die op dit product van toepassing zijn, en dat dit product op het moment van aanschaf vrij is van materiaal- en constructiefouten. Onder de hierin vermelde voorwaarden kan deze garantie worden ingeroepen door de eerste eindgebruiker in de landen waar dit product verkocht wordt door een dochterfirma van de Dorel Group of door een erkende dealer of erkende detailhandelaar.

Onze garantie van 24 maanden omvat gebreken met betrekking tot de gebruikte materialen en de constructie bij gebruik onder normale omstandigheden en overeenkomstig onze handleiding voor een periode van 24 maanden vanaf de datum van de originele aankoop in de detailhandel door de eerste eindgebruiker. Voor een reparatieverzoek of een verzoek om reserveonderdelen uit hoofde van deze garantie dient u een aankoopbewijs te overleggen dat binnen 24 maanden voorafgaand aan het serviceverzoek dient te zijn afgegeven.

Onze garantie van 24 maanden geldt niet voor gebreken die veroorzaakt worden door normale slijtage, schade veroorzaakt door ongevallen, verkeerd gebruik, nalatigheid, brand, contact met vloeistoffen of andere externe oorzaken, schade die het gevolg is van het niet

naleven van de handleiding, schade veroorzaakt door gebruik in combinatie met een ander product, schade die veroorzaakt wordt door onderhoud uitgevoerd door iemand die niet door ons is goedgekeurd, of wanneer het product is gestolen of wanneer een label of identificatienummer van het product werd verwijderd of gewijzigd. Voorbeelden van normale slijtage zijn versleten wielen en slijtage van textiel door regelmatig gebruik en de natuurlijke verkleuring van kleuren en materialen door de normale veroudering van het product.

Wat u kunt doen ingeval van gebreken:

Mocht zich een probleem of gebrek voordoen, dan is de door ons erkende dealer of detailhandelaar uw eerste aanspreekpunt. Onze garantie van 24 maanden wordt door hen erkend⁽¹⁾. U dient een aankoopbewijs te overleggen dat binnen 24 maanden voorafgaand aan het verzoek dient te zijn afgegeven. Het is het eenvoudigst wanneer u uw serviceverzoek vooraf door ons laat goedkeuren. Wanneer u een claim indient die geldig is onder deze garantie, is het mogelijk dat we u vragen uw product terug te sturen naar de door ons erkende dealer of detailhandelaar of het product naar ons op te sturen in overeenstemming met onze instructies. Wij zullen de kosten voor de verzending en terugzending betalen indien alle instructies nageleefd worden. Schade en/of gebreken die niet gedekt worden door onze garantie noch door de wettelijke rechten van de consument en/of schade en/of defecten met betrekking tot het product die niet gedekt worden door onze garantie kunnen behandeld worden tegen betaling van een redelijke vergoeding.

Consumentenrechten:

Een consument heeft wettelijke rechten in overeenstemming met de van toepassing zijnde consumentenwetgeving, die van land tot land kan verschillen. De rechten van de consument onder de van toepassing zijnde nationale wetgeving worden door deze garantie niet aangetast.

Deze garantie wordt verstrekt door Dorel Netherlands. We zijn geregistreerd in Nederland onder bedrijfsnummer 17060920. Ons bedrijfsadres is Korendijk 5, 5704 RD Helmond, Nederland, en ons postadres is Postbus 6071, 5700 ET Helmond, Nederland.

De namen en de adressen van andere bedrijven van de Dorel Group kunnen teruggevonden worden op de laatste pagina van deze handleiding en op onze website voor het betreffende merk.

⁽¹⁾ Producten die gekocht zijn van wederverkopers of leveranciers die het etiket of het identificatienummer hebben gewijzigd of verwijderd, worden als niet-toegelaten producten beschouwd. Producten die gekocht zijn van niet erkende wederverkoper worden ook als niet-toegelaten producten beschouwd. Op de desbetreffende producten is geen garantie van toepassing, aangezien de echtheid van die producten niet kan worden vastgesteld.

- A** Pinza superior central
- B** Pinzas superiores laterales
- C** Reposacabezas
- D** Vestidura
- E** Sujeta arneses
- F** Tirantes del arnés
- G** Hebilla
- H** Pulsador de ajuste
- I** Maneta de reclinado
- J** Cinta de ajuste
- K** Pasaje del cinturón inferior
- L** Protege arneses
- M** Pasaje de cinturón superior
- N** Guía de pasaje del cinturón
- O** Manual
- P** Conector del protege arnés

5. Aconsejamos revisar de forma regular si las piezas de poliestireno expandido (EPS) están dañadas.
6. No utilizar productos de segunda mano cuyo historial se desconozca. Algunas piezas podrían estar rotas, desgastadas o no estar.
7. Sustituya Rubi XP cuando haya sido objeto de tensiones violentas en accidentes: la seguridad de su hijo ya no puede garantizarse.
8. Lee detenidamente este manual de instrucciones.

Rubi XP en el coche

ATENCIÓN: Es esencial para la seguridad de tu hijo un ajuste correcto del cinturón de seguridad del automóvil. El cinturón de seguridad debe instalarse siguiendo las guías de pasaje rojas de Rubi XP. No ajustes NUNCA el cinturón de seguridad de forma distinta a la descrita.

ATENCIÓN: Rubi XP sólo debe instalarse en el automóvil de cara a la marcha.

ATENCIÓN: Retira el reposacabezas del asiento en el que instales la silla Rubi XP si éste supone un obstáculo. No olvides colocarlo de nuevo cuando se vuelva a utilizar el asiento de forma normal.

Seguridad

Instrucciones generales de Rubi XP

ATENCIÓN: No realices cambios de ningún tipo en Rubi XP ya que podría dar lugar a situaciones de riesgo.

1. Tu eres en todo momento el responsable de la seguridad de tu hijo.
2. No lles nunca al niño entre tus piernas mientras conduzcas.
3. La silla de auto Rubi XP está pensada únicamente para usarla en el automóvil.
4. Rubi XP se ha diseñado para un uso intensivo de aproximadamente 10 años.

1. Utiliza únicamente Rubi XP en un asiento de cara a la marcha con un arnés automático o estático de 3 puntos que esté aprobado por la norma ECE R16 o similar. NO utilices un arnés de 2 puntos.
2. Verifica que la silla de auto se puede instalar correctamente en tu automóvil antes de comprarla.



ES

3. Antes de fijar el cinturón de seguridad con la pinza superior central, presiona firmemente el Rubi XP en el asiento. Así mejorará la estabilidad.
4. Sujeta siempre con el cinturón tu Rubi XP, aunque no vaya el niño en ella.
5. Desactiva el airbag si estás utilizando Rubi XP en el asiento delantero del acompañante. Si no fuera posible, coloca el asiento del acompañante lo más atrás posible.
6. Evita que la silla de auto Rubi XP quede atrapada o presionada hacia abajo por el equipaje, los asientos y/o las puertas.
7. Asegúrate de que todo el equipaje y otros objetos sueltos estén bien sujetos.
8. Cubre siempre tu Rubi XP cuando quede expuesta al sol. En caso contrario, la vestidura y las piezas metálicas y de plástico podrían calentarse demasiado y llegar a quemar la piel del pequeño.

Rubi XP y su hijo

1. No dejes NUNCA a tu hijo desatendido.
2. Sujeta siempre a tu hijo con el arnés.
3. Asegúrate de que el reposacabezas se ajusta a la altura adecuada.
4. Asegúrate de que el arnés de seguridad no esté dañado ni doblado.
5. Asegúrate de que no quepa más de un dedo entre el arnés de seguridad y el niño (1 cm).

Instrucciones de mantenimiento de Rubi XP

ATENCIÓN: Ten cuidado cuando retires el sistema del arnés de Rubi XP para el mantenimiento de la vestidura.

1. Utiliza solamente la vestidura original ya que es parte importante de la seguridad de este producto.
2. Limpia regularmente tu Rubi XP con agua tibia, jabón y un trapo suave. No utilices ningún lubricante ni ningún producto de limpieza agresivo sobre el producto.

La silla de auto Rubi XP cuenta con la certificación aprobada según las últimas normas de seguridad europeas (ECE R44/04) y es apta para niños entre 9 y 18 kg (de 9 meses a aproximadamente 3,5 años de edad).

Medio ambiente

Mantén los materiales plásticos de embalaje fuera del alcance de los niños para evitar el riesgo de asfixia.

Cuando ya no utilices el producto, sepáralo de los residuos domésticos en conformidad con la legislación ambiental local.

Preguntas

- Si tienes preguntas siempre te puedes poner en contacto con el distribuidor local de Maxi-Cosi (visita www.maxi-cosi.com para los datos de contacto). Asegúrate de que tienes a mano la siguiente información:
- Número de serie en la parte baja de la pegatina ECE naranja;
 - Marca y modelo de automóvil y asiento sobre el que se usa la Rubi XP;
 - Edad, altura y peso de tu hijo.

ES



Garantía

Nuestra garantía de 24 meses es reflejo de la confianza que depositamos en la extraordinaria calidad de nuestro diseño, ingeniería, producción y en el rendimiento del producto. Garantizamos que este producto ha sido fabricado de acuerdo con las normas de seguridad y calidad europeas en vigor aplicables a este producto y que está libre de defectos en el momento de la compra. La presente garantía será aplicable, de acuerdo con las condiciones aquí establecidas, en aquellos países en los que el grupo Dorel, o cualquier distribuidor o establecimiento autorizado, venda este producto.

Nuestra garantía de 24 meses cubre cualquier defecto de fabricación en cuanto a materiales y mano de obra, cuando se utiliza en condiciones normales, y de acuerdo con el manual de usuario, durante 24 meses a partir de la fecha de su adquisición por parte del primer usuario final. Para solicitar una reparación o piezas de repuesto en garantía, por defectos de fabricación, deberá presentar el comprobante de la compra (original o fotocopia) realizada en los 24 meses anteriores a la solicitud del servicio.

Nuestra garantía de 24 meses no cubre los daños causados por el uso y desgaste normales, daños provocados por accidentes, uso abusivo, negligencia, incendio, contacto con líquidos o cualquier otra causa externa, daños debidos a un uso distinto al establecido en el manual de usuario, daños producidos por el uso con otro producto, daños producidos por las reparaciones



ES

realizadas por otros servicios no autorizados, en caso de robo del producto o si se ha modificado o eliminado alguna etiqueta o número de identificación del producto. Pueden ser ejemplos de uso y desgaste normales, el desgaste de las ruedas y del tejido por el uso habitual y la descomposición natural de los colores y los materiales debido al uso prolongado del producto y al paso del tiempo.

¿Qué hacer en caso de defectos?

Si surgen problemas o defectos, su mejor opción para obtener un servicio rápido es visitar al distribuidor o establecimiento autorizado que acepta nuestra garantía de 24 meses⁽¹⁾. Para ello, deberá presentar el comprobante de la compra realizada en los 24 meses anteriores a la solicitud del servicio. Lo más sencillo es que nos solicite directamente la aprobación previa del servicio. Si presenta una reclamación conforme a lo establecido en la presente garantía, le pediremos que devuelva el producto al distribuidor o establecimiento autorizado o que nos haga llegar el producto de acuerdo con nuestras instrucciones. Si se llevan a cabo todos los pasos indicados, no tendrá que abonar ningún gasto de envío ni de devolución del producto. Los daños y/o defectos que no estén cubiertos por la garantía, ni por los derechos legales del consumidor, y/o los daños o defectos en productos que no estén cubiertos por nuestra garantía se podrán solucionar a una tarifa razonable.

Derechos del consumidor:

El consumidor dispone de los derechos aplicables de acuerdo con la legislación vigente, que pueden diferir de un país a otro. Los derechos que posea el consumidor

según la legislación nacional aplicable no se verán afectados por la presente garantía.

Esta garantía ha sido remitida por Dorel Netherlands, empresa inscrita en los Países Bajos con el número de registro 17060920. La sede social se encuentra en Korendijk 5, 5704 RD Helmond, Países Bajos, y la dirección postal es: P.O. Box 6071, 5700 ET Helmond, Países Bajos.

En la última página del presente manual, así como en el sitio web de la marca, se indican los nombres y direcciones de otras filiales del grupo Dorel.

(1) Los productos adquiridos en tiendas o distribuidores que eliminen o modifiquen las etiquetas o números de identificación, se considerarán no autorizados. No se aplicará garantía alguna a estos productos ya que no se podrá comprobar su autenticidad.



IT

- A** Dispositivo di bloccaggio
- B** Pinze per la cintura di sicurezza dell'auto (parte diagonale)
- C** Poggiatesta regolabile
- D** Rivestimento
- E** Ganci per le cinture di ritenzione
- F** Cinture di ritenzione del bambino a 5 punti
- G** Fibbia per la chiusura delle cinture di ritenzione
- H** Pulsante di regolazione delle cinture del seggiolino
- I** Dispositivo di regolazione dell'inclinazione della seduta
- J** Cintura centrale
- K** Percorso cintura addominale dell'auto
- L** Rivestimento imbottito per le cinture di ritenzione
- M** Percorso cintura diagonale dell'auto
- N** Percorso cintura addominale dell'auto
- O** Scomparto per libretto di istruzioni
- P** Attacco rivestimento per cinture di ritenzione

Sicurezza

Istruzioni generali Rubi XP

AVVERTENZA: Non modificare in alcun modo il seggiolino Rubi XP perché qualsiasi alterazione potrebbe compromettere la funzionalità del prodotto.

1. Siete sempre responsabili in prima persona della sicurezza del vostro bambino.
2. Non tenere mai il bambino in grembo durante la guida.
3. Utilizzare la base Rubi XP soltanto in automobile.
4. Rubi XP è stato sviluppato per un uso intensivo di circa 10 anni.

5. Si consiglia di ispezionare regolarmente le parti in polistirene espanso (EPS) alla ricerca di eventuali danni.
6. Non utilizzare prodotti di seconda mano di cui non si conoscono le precedenti modalità di utilizzo. Alcune parti potrebbero essere rotte, lacerate o mancanti.
7. Sostituire Rubi XP se ha subito sollecitazioni violente in un incidente, perché la sicurezza del tuo bambino potrebbe non essere più garantita.
8. Leggere attentamente il presente manuale.

Rubi XP in auto

AVVERTENZA: Il corretto posizionamento della cintura di sicurezza dell'auto è essenziale per la sicurezza del vostro bambino. La cintura di sicurezza deve essere collocata seguendo il percorso evidenziato dalle parti di colore rosso presenti sul seggiolino Rubi XP. Non posizionare MAI la cintura di sicurezza dell'auto in un modo diverso da quello descritto.

AVVERTENZA: Il seggiolino Rubi XP deve essere installato in macchina nella posizione in senso di marcia.

AVVERTENZA: Rimuovere il poggiatesta del sedile nel caso questo rappresenti un ostacolo per l'installazione del Rubi XP. Ricordate di rimontare il poggiatesta in caso di utilizzo del sedile da parte di un passeggero adulto.



IT

1. Utilizzare il Rubi XP solo su un sedile rivolto in senso di marcia, dotato di una cintura di sicurezza a 3 punti, omologata secondo la normativa di riferimento ECE R16 o altra norma equivalente. NON usare una cintura a 2 punti.
2. Verificare che il seggiolino possa essere installato correttamente in auto prima di acquistarlo.
3. Spingere il seggiolino saldamente sul sedile prima di fissare la cintura di sicurezza auto mediante il dispositivo di bloccaggio. In questo modo si migliora la stabilità.
4. Installare sempre completamente il seggiolino con la cintura di sicurezza dell'auto, anche quando non viene utilizzato con il bambino.
5. Disattivare l'airbag se si utilizza il seggiolino Rubi XP sul sedile anteriore del passeggero. Qualora ciò non sia possibile, posizionare il sedile anteriore nella posizione più arretrata.
6. Evitare che il seggiolino possa rimanere incastrato o corra il rischio di essere schiacciato fra bagagli, sedili e/o portiere.
7. Assicurarsi che tutti i bagagli e gli altri oggetti presenti nell'abitacolo siano ben fissati, per evitare che possano urtare o ferire il bambino in caso di incidente.
8. Coprire sempre il seggiolino quando l'auto viene lasciata a lungo sotto il sole. In questo modo si evita che il rivestimento e le parti in metallo o in plastica si riscaldino eccessivamente, scottando la pelle del bambino.

Rubi XP ed il vostro bambino

1. Non lasciare mai il bambino senza custodia.
2. Proteggere sempre il bambino utilizzando il sistema di ritenzione per le spalle.
3. Assicurarsi che il poggiatesta sia regolato all'altezza giusta
4. Assicurarsi che le cinture non siano danneggiate o attorcigliate.
5. Tendere le cinture di ritenzione fino a che non sia possibile inserire più di un dito tra le cinture e il bambino (1 cm).

Istruzioni per la manutenzione di Rubi XP

AVVERTENZA: Prestare attenzione quando si sgancia la fibbia delle cinture di ritenzione del seggiolino per la manutenzione del rivestimento.

1. Utilizzare solo un rivestimento originale poiché interviene direttamente sulla sicurezza del dispositivo di ritenuta.
2. Pulire il seggiolino regolarmente con acqua tiepida, sapone e un panno morbido. Non utilizzare lubrificanti o detersivi aggressivi per la pulizia del prodotto.

Rubi XP è stato approvato in conformità alle più recenti normative europee sulla sicurezza (ECE R44/04) ed è adatto per bambini da 9 a 18 kg (da 9 mesi a circa 3 anni e mezzo di età).

L'ambiente

Tenere gli imballi in plastica lontano dalla portata del bambino, per evitare il rischio di soffocamento.

Per motivi di salvaguardia ambientale, quando il prodotto non viene più utilizzato, smaltire il prodotto seguendo la normativa locale per la raccolta differenziata dei rifiuti.

Domande

Per eventuali domande, rivolgersi al vostro rivenditore Maxi-Cosi. (consultare il sito www.maxi-cosi.com per trovare le informazioni). Tenere a portata di mano le seguenti informazioni:

- Numero di serie situato sotto l'etichetta CEE di colore arancione;
- Il marchio, il modello della vostra auto e il sedile sul quale viene utilizzato il Rubi XP;
- L'età, l'altezza e il peso del vostro bambino.



IT

Garanzia

La garanzia della durata di 24 mesi che applichiamo ai nostri prodotti riflette la fiducia che riponiamo nella qualità eccezionale del nostro design, della nostra progettazione e produzione, nonché delle prestazioni. Garantiamo che questo prodotto è stato fabbricato in conformità con gli attuali requisiti europei in materia di sicurezza e con gli standard di qualità applicabili a questo prodotto, e altresì che quest'ultimo è scevro da difetti legati alla manodopera o ai materiali impiegati al momento dell'acquisto. Alle condizioni qui menzionate, il cliente può ricorrere alla presente garanzia nei Paesi in cui il presente prodotto sia stato venduto da una controllata del gruppo Dorel o da un rivenditore o concessionario autorizzato.

La nostra garanzia della durata di 24 mesi copre eventuali difetti dei materiali e di fabbricazione se il prodotto viene utilizzato in condizioni regolari ed in conformità con il nostro manuale d'istruzioni, per un periodo di 24 mesi dalla data dell'acquisto al dettaglio originale dal primo cliente utente finale. Per richiedere riparazioni o parti di ricambio in garanzia per i suddetti difetti, è necessario presentare la prova d'acquisto (che deve essere stato effettuato entro e non oltre i 24 mesi precedenti alla richiesta di assistenza).

La garanzia non copre invece difetti causati da normale usura, danni causati da incidenti, utilizzo non corretto, negligenza, incendi, contatto con liquidi o altra causa esterna, danni derivanti dal mancato rispetto del manuale



IT

d'istruzioni, danni causati dall'utilizzo con un altro prodotto, danni causati da manutenzione da parte di persone da noi non autorizzate; la garanzia non vale altresì in caso di furto del prodotto o rimozione dal prodotto stesso o modifica di qualsiasi targhetta o numero identificativo. Esempi di normale usura includono parti quali: ruote e tessuti usurati da un utilizzo regolare del prodotto, nonché il naturale deterioramento dei colori e dei materiali in seguito al normale invecchiamento del prodotto.

Cosa fare in caso di difetti:

Qualora si verificano problemi o difetti, la scelta migliore per un servizio rapido è rivolgersi al rivenditore autorizzato o dettagliante riconosciuto. La nostra garanzia di 24 mesi è riconosciuta dai rivenditori⁽¹⁾. È necessario presentare la prova d'acquisto (che deve essere stato effettuato entro e non oltre i 24 mesi precedenti alla richiesta di assistenza). L'operazione è resa più semplice richiedendo prima l'approvazione da parte nostra. Se si presenta una richiesta valida ai sensi della presente garanzia, potremo richiedere al cliente di restituire il prodotto al rivenditore autorizzato o dettagliante riconosciuto o di spedire il prodotto presso di noi secondo le nostre istruzioni. Le relative spese di spedizione e reso sono a nostro carico, se vengono seguite tutte le istruzioni. I danni e/o difetti non coperti dalla nostra garanzia nè dai diritti legali dei consumatori e/o i danni e/o difetti in relazione a prodotti non coperti dalla nostra garanzia possono tuttavia essere gestiti secondo prezzi ragionevoli.

Diritti del consumatore:

Il consumatore gode di diritti legali secondo la legislazione applicabile al consumatore stesso, che può variare secondo il Paese. I diritti del consumatore ai sensi della legislazione nazionale vigente non sono inficiati dalla presente garanzia.

La presente garanzia è offerta da Dorel Netherlands. Siamo iscritti al registro delle imprese nei Paesi Bassi con numero di registrazione 17060920. La nostra sede legale è Korendijk 5, 5704 RD Helmond, Paesi Bassi, e il nostro recapito postale è P.O. Box 6071, 5700 ET Helmond, Paesi Bassi.

Dettagli di nomi e indirizzi di altre sussidiarie del gruppo Dorel si trovano sull'ultima pagina del presente manuale e sul nostro sito web per il marchio in questione.

(1) I prodotti acquistati presso rivenditori che rimuovono o modificano le etichette o i numeri di identificazione sono considerati non autorizzati. Prodotti acquistati presso rivenditori non autorizzati sono considerati essi stessi non autorizzati. Nessuna garanzia si applica a questi prodotti, in quanto l'autenticità di questi prodotti non può essere accertata.

PT



- A** Botão de engate
- B** Fechos do cinto
- C** Apoio para a cabeça
- D** Forra
- E** Ganchos do cinto
- F** Armação dos cintos dos ombros
- G** Fivela
- H** Ajuste rápido
- I** Pega reclinável
- J** Correia central
- K** Passagem do cinto inferior
- L** Protectores peitorais
- M** Passagem do cinto superior
- N** Marcação da passagem do cinto
- O** Manual de instruções
- P** União do protector peitoral

Segurança

Instruções Gerais da Rubi XP

AVISO: Não implemente quaisquer alterações na Rubi XP, visto que poderá pôr em causa a segurança.

1. A segurança do seu filho é sempre da sua responsabilidade exclusiva.
2. Nunca transporte a criança ao colo quando está a conduzir.
3. A Rubi XP destina-se apenas a ser utilizada no automóvel.
4. A Rubi XP foi desenvolvida para uma utilização

intensiva de aproximadamente 10 anos.

5. Recomendamos que verifique regularmente se as peças de poliestireno expandido (EPS) sofreram danos.
6. Não utilize produtos em segunda-mão cujo passado desconheça. Algumas peças podem estar partidas, torcidas ou em falta.
7. Substitua a Rubi XP quando esta tiver sido sujeita a forças violentas num acidente: pois a segurança da sua criança poderá já não estar assegurada.
8. Leia este manual de instruções com atenção.

Rubi XP no automóvel

AVISO: A colocação correcta do cinto de segurança da cadeira-auto é de máxima importância para a segurança da criança. A colocação do cinto de segurança da Rubi XP. NUNCA proceda à colocação do cinto de segurança de outro modo que não o descrito.

AVISO: A Rubi XP pode apenas ser instalada no automóvel na posição de frente para a estrada.

AVISO: Retire, caso atrapalhe, o apoio de cabeça do banco do automóvel em que a Rubi XP for instalada. Lembre-se de colocar novamente o apoio de cabeça do automóvel assim que desinstalar a Rubi XP.

1. Use a Rubi XP unicamente em bancos virados para a frente e equipados com cinto de segurança automático ou estático de 3 pontos de fixação, desde



PT

que aprovado segundo a norma ECE R16 ou outra norma semelhante. NÃO utilize um cinto de segurança de 2 pontos.

2. Antes de a adquirir, verifique se a cadeira-auto pode ser devidamente instalada no automóvel.
3. Pressione firmemente a Rubi XP no assento antes de fixar o cinto de segurança da cadeira-auto com o botão de engate. Isso irá melhorar a estabilidade.
4. Proceda sempre à colocação completa da Rubi XP com o cinto de segurança da cadeira-auto, mesmo com a criança ausente.
5. Desactive o airbag se estiver a usar a Rubi XP no banco do passageiro da frente. Se tal não for possível, posicione o banco do passageiro da frente na posição mais reclinada possível.
6. Certifique-se de que a Rubi XP não fica presa nem pressionada por bagagens pesadas, bancos reclináveis e/ou ao fechar as portas.
7. Certifique-se de que toda a bagagem e outros objectos soltos estão devidamente presos.
8. Cubra sempre a Rubi XP quando exposta à luz directa do sol no interior do automóvel. Caso contrário, a cobertura e as peças de metal e de plástico podem ficar demasiado quentes para a pele da criança.

Rubi XP e o seu filho

1. Nunca deixe o seu filho sem vigilância.
2. Prenda sempre a criança com o sistema de cintos de segurança.
3. Verifique se o apoio para a cabeça está ajustado à altura correcta.

4. Verifique se os cintos de segurança não estão danificados nem torcidos.
5. Assegure uma folga máxima de um dedo (1 cm) entre os cintos e a criança.

Instruções de manutenção da Rubi XP

AVISO: Tenha atenção ao desengatar o sistema de retenção Rubi XP para efeitos de manutenção da cobertura.

1. Utilize apenas a cobertura original, uma vez que faz parte integrante das características de segurança deste produto.
2. Proceda regularmente à limpeza da Rubi XP com água morna, sabão e um pano macio. Não utilize lubrificantes nem detergentes agressivos para a limpeza deste produto.

A Rubi XP foi aprovada em conformidade com as mais recentes normas de segurança europeias (ECE R44/04) e é indicada para crianças dos 9 aos 18 kg (dos 9 meses até aproximadamente 3 anos e meio de idade).

Ambiente

Mantenha os materiais de plástico da embalagem fora do alcance das crianças, para evitar risco de sufocamento.

Quando deixar de utilizar este produto, pedimos-lhe que separe os materiais e deposite-os nos locais de recolha indicados em conformidade com a regulamentação local.

Dúvidas

Em caso de dúvida, entre em contacto com o ponto de venda onde adquiriu o produto (consulte o site www.maxi-cosi.com para obter os dados de contacto).

Assegure-se de que tem os seguintes dados à mão:

- O número de série encontra-se na parte inferior da etiqueta ECE cor-de-laranja;
- Marca e tipo de automóvel e a posição do banco em que a Pebble Plus é utilizada;
- Idade, altura e peso da criança.



PT

Garantia

A nossa garantia de 24 meses reflete a nossa confiança na qualidade do nosso design, engenharia e produção, bem como no desempenho do produto. Garantimos que este produto foi fabricado de acordo com as normas de qualidade e os requisitos de segurança europeia atualmente em vigor para este produto, e que, à data da compra, o produto se encontra isento de defeitos de fabrico ou de materiais. Sob as condições aqui mencionadas, esta garantia pode ser invocada pelos consumidores nos países onde este produto foi vendido, por uma filial do Grupo Dorel, por um distribuidor ou revendedor autorizado.

A nossa garantia de 24 meses abrange defeitos de fabrico e de materiais, quando o produto é utilizado em condições normais e em conformidade com as indicações constantes do manual do utilizador por um período de 24 meses a partir da data da compra inicial no revendedor pelo primeiro consumidor/utilizador. De modo a solicitar as reparações ou peças sobresselentes ao abrigo da garantia a título de defeitos de material e de fabrico, o consumidor deverá apresentar o comprovativo da aquisição efetuada (talão de compra) durante os 24 meses que antecedem a requisição do serviço.

A nossa garantia de 24 meses não se aplica a defeitos causados pelo desgaste normal, danos causados por acidentes, utilização abusiva, negligência, incêndio, contacto com líquidos ou outras causas externas, danos que sejam consequência do incumprimento do manual



PT

do utilizador, danos causados pela utilização com outro produto, danos causados por reparações feitas por alguém não autorizado, em caso de furto ou caso alguma etiqueta ou número de identificação tenha sido removido/alterado do produto. Exemplos de uso e desgaste normais são rodas e tecidos deteriorados em consequência de uma utilização regular e da natural degradação dos materiais e das cores devido ao desgaste normal do produto.

Como proceder caso verifique a existência de defeitos:

Na eventualidade de surgirem quaisquer problemas ou defeitos, a melhor opção para obter um serviço rápido será dirigir-se ao revendedor autorizado ou ao revendedor por nós reconhecido que reconhece a nossa Garantia de 24 meses⁽¹⁾. Deverá apresentar o comprovativo da aquisição efetuada (talão de compra) no período de 24 meses que antecede a data de requisição do serviço. Será mais fácil se obtiver a pré-aprovação da sua requisição de serviço pelo Departamento de Manutenção [da marca]. Se apresentar uma reclamação válida no âmbito desta garantia, poderemos solicitar que devolva o produto ao revendedor autorizado ou revendedor por nós reconhecido ou que nos envie o produto de acordo com as nossas instruções. Pagaremos os custos do envio e de devolução se todas as instruções forem cumpridas. Os danos que não são cobertos pela garantia poderão ser reparados mediante o pagamento de tarifas razoáveis. Os danos e/ou defeitos não cobertos pela nossa garantia nem pelos direitos legais do consumidor e/ou os danos e/ou defeitos em relação aos produtos que não são

cobertos pela nossa garantia podem ser reparados a um preço razoável.

Direitos do consumidor:

Um consumidor possui direitos legais nos termos da legislação de proteção do consumidor aplicável, que pode variar de país para país. Os direitos do consumidor nos termos da legislação nacional aplicável não são afetados por esta garantia.

Esta garantia é fornecida pela Dorel Netherlands. Estamos registados nos Países Baixos com o número de sociedade 17060920. A nossa morada comercial é Korendijk 5, 5704 RD Helmond, Países Baixos, e a nossa morada postal é P.O. Box 6071, 5700 ET Helmond, Países Baixos.

Os nomes e moradas de outras filiais do grupo Dorel podem ser encontrados na última página deste manual e no nosso website.

⁽¹⁾ Não são autorizados para esse efeito os produtos adquiridos que retirem ou alterem as etiquetas ou os números de identificação. Uma vez que não é possível averiguar a autenticidade destes produtos, não lhes será aplicável qualquer garantia.



PL

- A** Dźwignia blokady pasa
- B** Blokady pasa
- C** Zagłówek
- D** Tapicerka
- E** Haki na pasy
- F** Pasy barkowe uprząży
- G** Zamek
- H** Regulacja uprząży
- I** Regulacja kąta pochYLENIA
- J** Centralna taśma
- K** Trasa przebiegu pasa biodrowego
- L** Ochraniacze uprząży
- M** Trasa przebiegu pasa barkowego
- N** Prowadnica pasa
- O** Instrukcja
- P** Łącznik ochraniaczy uprząży

4. Model Rubi XP stworzono z myślą o intensywnym użytkowaniu przez okres około 10 lat.
5. Zalecamy regularne sprawdzanie, czy nie doszło do uszkodzenia elementów wykonanych ze styropianu (EPS).
6. Nie wolno stosować produktów używanych, których pochodzenia nie znamy. Niektóre elementy mogą być uszkodzone lub rozdarłe albo może ich brakować.
7. Wymienić Rubi XP, jeżeli został narażony na działanie gwałtownych sił podczas wypadku: w tej sytuacji produkt nie może zagwarantować bezpieczeństwa Twojemu dziecku.
8. Przeczytaj dokładnie tę instrukcję obsługi.

Rubi XP w samochodzie

OSTRZEŻENIE: Prawidłowe zamocowanie pasa bezpieczeństwa ma zasadnicze znaczenie dla bezpieczeństwa dziecka. Pas bezpieczeństwa musi zostać poprowadzony przez czerwone części Rubi XP. NIGDY nie wolno prowadzić pasa bezpieczeństwa w żaden inny sposób, niż opisany w instrukcji obsługi.

OSTRZEŻENIE: Rubi XP można instalować w samochodzie wyłącznie przodem do kierunku jazdy.

OSTRZEŻENIE: Usurń zagłówek z fotela pasażera, na którym używany jest w samochodzie fotelik Rubi XP, jeśli „wchodzi on w drogę” fotelikowi. Nie zapomnij o ponownym zamontowaniu zagłówka, gdy fotel będzie wykorzystany przez dorosłego pasażera.

Bezpieczeństwo

Rubi XP instrukcje ogólne

OSTRZEŻENIE: Nie modyfikuj Rubi XP w żaden sposób, gdyż mogłoby to doprowadzić do niebezpiecznych sytuacji.

1. Odpowiedzialność za bezpieczeństwo dziecka zawsze spoczywa na rodzicach.
2. Podczas jazdy nigdy nie trzymaj dziecka na kolanach.
3. Rubi XP jest przeznaczony wyłącznie do stosowania w samochodzie.

1. Umieszczaj Rubi XP wyłącznie na siedzeniu skierowanym przodem do kierunku jazdy, posiadającym automatyczny lub statyczny 3-punktowy pas bezpieczeństwa, który uzyskał homologację zgodnie z zaleceniami regulaminu ECE R16 lub równoważnej normy. NIE używaj 2-punktowego pasa bezpieczeństwa.
2. Przed zakupem fotelika upewnij się, czy można go we właściwy sposób zamontować w twoim samochodzie.
3. Wciśnij Rubi XP mocno w siedzenie, zanim zabezpieczysz samochodowy pas bezpieczeństwa za pomocą blokady. W ten sposób poprawisz stabilność fotelika.
4. Zawsze przypinaj Rubi XP pasem bezpieczeństwa, nawet jeśli w foteliku nie siedzi dziecko.
5. Jeśli montujesz Rubi XP na przednim fotelu pasażera, wyłącz jego poduszkę powietrzną. Jeśli nie jest to możliwe, maksymalnie cofnij fotel pasażera do tyłu.
6. Pilnuj, aby fotelik Rubi XP nie został otoczony ani przygnieciony bagażami, oparciem fotela i/lub przytrzaśnięty drzwiami.
7. Dopilnuj, aby bagaż i inne luźne przedmioty były bezpiecznie rozmieszczone i przymocowane.
8. Zawsze przykrywaj Rubi XP, jeśli fotelik znajduje się w samochodzie wystawionym na bezpośrednie działanie światła słonecznego. W przeciwnym razie tapicerka oraz metalowe i plastikowe części mogłyby się nadmiernie rozgrzać i oparzyć dziecko.

Rubi XP i Twoje dziecko

1. Nigdy nie pozostawiaj dziecka bez opieki.
2. Dziecko należy zawsze przypinać pasami uprząży.
3. Upewnij się, że zagłówek jest ustawiony na właściwej wysokości.
4. Sprawdź, czy pasy uprząży nie są uszkodzone ani skręcone.
5. Upewnij się, że przestrzeń między pasami, a dzieckiem nie przekracza grubości palca (1 cm).

Instrukcje konserwacji Rubi XP

OSTRZEŻENIE: Zachowaj ostrożność podczas demontażu systemu uprząży Rubi XP na potrzeby czyszczenia tapicerki.

1. Korzystaj tylko z oryginalnej tapicerki, gdyż stanowi ona część systemu bezpieczeństwa niniejszego produktu.
2. Do regularnego mycia Rubi XP stosuj letnią wodę, mydło i miękką szmatkę. Nie smaruj żadnych elementów produktu, ani nie stosuj aktywnie działających środków czyszczących.

Rubi XP posiada certyfikat zgodności z najnowszymi europejskimi normami dotyczącymi bezpieczeństwa (ECE R44/04) i jest przeznaczony dla dzieci ważących od 9 do 18 kg (od 9 miesięcy do ok. 3,5 roku).

Środowisko

Należy trzymać plastikowe opakowanie poza zasięgiem dziecka, aby uniknąć ryzyka uduszenia.

Ze względów ekologicznych, po zakończeniu użytkowania produktu, zalecamy jego utylizację we właściwym zakładzie przetwórstwa odpadów, zgodnie z lokalnymi przepisami.

Pytania

Jeśli masz jakiegokolwiek pytania, zadzwoń do twojego sprzedawcy lub autoryzowanego przedstawiciela.

Przygotuj następujące informacje:

- Numer seryjny (umieszczony na dole pomarańczowej naklejki ECE);
- Markę i typ samochodu oraz fotela, na którym stosujesz Rubi XP;
- Wiek, wzrost i waga Twojego dziecka.

Gwarancja

Udzielamy 24-miesięcznej gwarancji, odzwierciedlającej zaufanie, które mamy do jakości naszych projektów, procesu technologicznego, produkcji oraz wykonania produktów. Gwarantujemy, że ten produkt został wyprodukowany zgodnie z aktualnymi wymogami europejskich norm bezpieczeństwa i jakości, które mają do niego zastosowanie, a także że w chwili zakupu produkt jest wolny od wad wykonania i materiałowych. Na mocy postanowień zawartych w niniejszym dokumencie, gwarancja może być wykorzystywana przez konsumentów w krajach, w których ten produkt jest sprzedawany przez podmiot zależny Dorel Group lub przez autoryzowanego dealera bądź sprzedawcę.

Nasza 24-miesięczna gwarancja obejmuje wszelkie wady produkcyjne w zakresie materiałów i robocizny, pod warunkiem, że produkt jest użytkowany w normalnych warunkach i zgodnie z naszą instrukcją obsługi, w okresie 24 miesięcy od dnia pierwotnego zakupu przez pierwszego użytkownika końcowego. Przejmujemy odpowiedzialność za naprawę lub wymianę produktu dotkniętego wadą objętą gwarancją, z tym zastrzeżeniem, że o wyborze sposobu usunięcia wady i rozpatrzenia zgłoszenia decyduje gwarant.

Nasza 24-miesięczna gwarancja nie obejmuje uszkodzeń spowodowanych normalnym użytkowaniem, przypadkowych zniszczeń, niewłaściwego użytkowania, szkód wynikających z zaniedbania, wywołanych ogniem, kontaktem z cieczą lub innych przyczyn zewnętrznych,

nieprzestrzegania instrukcji użytkowania, używania z innym produktem, serwisowania produktu przez osobę, która nie została przez nas upoważniona lub przypadków kradzieży produktu oraz jeśli jakakolwiek etykieta lub numer identyfikacyjny zostanie zmieniony lub usunięty z produktu. Przykłady normalnego zużycia to m.in. zużycie kół i tkaniny spowodowane regularnym użytkowaniem, a także naturalna utrata kolorów oraz pogorszenie jakości materiałów, wynikających z normalnego starzenia się produktu.

Co zrobić w przypadku wykrycia wad:

W razie pojawienia się problemów lub wad zalecamy kontakt z najbliższym autoryzowanym punktem serwisowym lub sprzedawcą marki upoważnionym przez naszą firmę, który jest zobowiązany do przestrzegania naszej 24-miesięcznej gwarancji⁽¹⁾. Należy przedstawić dowód zakupu, którego dokonano w ciągu 24 miesięcy poprzedzających zgłoszenie serwisowe. Najlepiej jeżeli żądanie naprawy zostanie wstępnie zatwierdzone przez Dział serwisowy naszej firmy. W przypadku gdy zaistnieje konieczność wysłania produktu do punktu serwisowego, należy zwrócić produkt do autoryzowanego punktu serwisowego lub sprzedawcy lub do Działu serwisowego naszej firmy, uzgadniając sposób wysyłki i jego koszty z punktem serwisowym, ponieważ w przypadku braku takiego uzgodnienia gwarant może odmówić pokrycia kosztów przesyłki. Uszkodzenia i/lub wady, których nie obejmuje nasza gwarancja lub prawa konsumenta, i/lub uszkodzenia, i/lub wady produktu nieobjęte naszą gwarancją mogą być usunięte za uzasadnioną opłatą.

Prawa konsumenta:

Konsument ma prawo, zgodnie z odpowiednim ustawodawstwem, które może różnić się w zależności od kraju. Niniejsza gwarancja nie ma wpływu na prawa konsumenta podlegające odpowiedniemu ustawodawstwu krajowemu.

Niniejsza gwarancja została przygotowana przez Dorel Netherlands. Firma jest zarejestrowana w Holandii pod numerem 17060920. Adres firmy to: Korendijk 5, 5704 RD Helmond, The Netherlands. Adres pocztowy to: P.O. Box 6071, 5700 ET Helmond, The Netherlands.

Nazwy i dane adresowe innych spółek zależnych grupy Dorel można znaleźć na ostatniej stronie instrukcji i na stronie internetowej marki.

(1) Produkty zakupione od sprzedawców detalicznych lub dealerów z usuniętymi albo zmienionymi etykietami lub numerami identyfikacyjnymi uważane są za nieautoryzowane. W związku z tym, że autentyczność takich produktów nie może być ustalona, gwarancja ich nie obejmuje.

- A** Kilit açma düğmesi
- B** Kemer kilidi
- C** Baş desteği
- D** Kumaş kılıf
- E** Kemer kancası
- F** Omuz emniyet kemer sistemi
- G** Emniyet kemerleri kilidi
- H** Omuz kemeri ayar
- I** Yatırma kolu
- J** Merkezi kemer
- K** Alt kemer yolu
- L** Kemer pedleri
- M** Üst kemer yolu
- N** Kemer yönlendirici
- O** Kullanım kılavuzu
- P** Kemer pedi bağlantısı

Güvenlik

Rubi XP genel talimatlar

UYARI: Güvenliği olumsuz etkileyeceğinden Maxi-Cosi oto güvenlik koltuğunda herhangi bir değişiklik yapmayınız.

1. Çocuğunuzun güvenliğinden her zaman siz sorumlusunuz.
2. Araç hareket halindeyken asla çocuğunuzunu kucağınızda tutmayınız.
3. Rubi XP sadece otomobilde kullanmak içindir.
4. Rubi XP, yaklaşık 10 yıllık yoğun kullanım için geliştirilmiştir.
5. Genleştirilmiş polistiren (EPS) parçaların hasar

- açısından düzenli olarak kontrol edilmesi önerilir.
6. Geçmişte bilinmeyen ikinci el ürün kullanmayınız. Bazı parçalar kırık, kopuk veya eksik olabilir.
7. Kaza durumunda olduğu gibi şiddetli zorlanmaya maruz kalması halinde Rubi XP değiştirilmelidir; aksi halde çocuğunuzun güvenliği garanti edilemez.
8. Bu kullanım kılavuzunu dikkatlice okuyunuz.

Otomobil içinde Rubi XP

UYARI: Oto koltuğunuzun araba emniyet kemeri ile doğru bir şekilde bağlanması çocuğunuzun güvenliği için çok önemlidir. Araba emniyet kemeri Rubi XP oto koltuğunuzun kırmızı bölümleri takip edilerek geçirilmeli ve takılmalıdır. Otomobilin emniyet kemerini ASLA açılanan şekilde farklı bir biçimde bağlamayınız.

UYARI: Rubi XP sadece öne dönük şekilde otomobile yerleştirilmelidir.

UYARI: Engel oluşturduğu takdirde Rubi XP oto koltuğunuzun kullanıldığı otomobile koltuk başlığını yerinden çıkartınız. Koltuk tekrar kullanılacağı zaman başlığı yerine takmayı unutmayınız.

1. Rubi XP, sadece öne dönük ve ECE R16 veya benzeri bir güvenlik normuna uygun olan otomatik veya sabit 3-nokta bağlantılı emniyet kemeri bulunan bir koltukta kullanılmalıdır. 2 nokta bağlantılı kemer KULLANMAYINIZ.
2. Oto güvenlik koltuğunu satın almadan önce otomobilinize tam olarak yerleştirilebileceğini kontrol ediniz.



TR

- Otomobil emniyet kemeri takmadan önce kilit açma düğmesini iptal ederek Rubi XP oto güvenlik koltuğunu iyice bastırınız. Bunu yaparak daha iyi bir denge sağlarsınız.
- İçinde çocuk olmasa bile her zaman Rubi XP oto koltuğunu araba emniyet kemeriyle sabitleyiniz.
- Rubi XP ön koltukta kullanıldığında hava yastığını kapatınız. Bu mümkün olmadığında, ön koltuğu en arka pozisyona getiriniz.
- Rubi XP oto koltuğunun valiz, koltuk ve/veya hızlıca kapatılan kapılar tarafından ezilmesini veya sıkışmasını önleyiniz.
- Tüm bagaj ve diğer cisimleri sıkıca bağlayınız veya sabit durduklarından emin olunuz.
- Otomobilinizin doğrudan güneş altında kaldığı durumlarda Rubi XP oto güvenlik koltuğunun üzerini daima örtünüz. Aksi takdirde kılıf, metal ve plastik parçalar ısınabilir ve çocuğunuzun cildi için çok sıcak olabilir.

Rubi XP ve çocuğunuz

- Asla çocuğunuzu gözetimsiz bırakmayınız.
- Çocuğunuza daima Rubi XP oto koltuğunun emniyet kemerlerini takınız.
- Baş desteğinin doğru yüksekliğe ayarlanmış olduğundan emin olunuz.
- Emniyet kemerlerinin hasarsız ve kıvrılmamış olduğundan emin olunuz.
- Rubi XP oto koltuğunuzun emniyet kemerleri ile çocuğunuzun arasında bir parmaktan fazla mesafe olmamasına dikkat ediniz (1 cm).

Rubi XP bakım talimatları

UYARI: Kılıf bakımı için Rubi XP emniyet kemeri sistemini çıkarırken dikkatli olunuz.

- Sadece orijinal kılıfı kullanınız, çünkü bu ürünün güvenlik özelliklerinin bir parçasıdır.
- Rubi XP' oto güvenlik koltuğunu düzenli bir şekilde ılık su, sabun ve yumuşak bir bezle temizleyiniz. Bu üründe herhangi bir yağ veya ağartıcı temizlik malzemesi kullanmayınız.

Rubi XP en yeni Avrupa güvenlik standardına (ECE R44/04) uygun olup, 9 ile 18 kg ağırlıkları arasındaki (yaklaşık olarak aylık 9 aylık ile 3,5 yaş arası) çocuklar içindir.

Çevre

Boğulma tehlikesini önlemek için tüm plastik ambalaj malzemelerini çocuğunuzdan uzak tutun.

Ürünü artık kullanmayacak olduğunuzda çevre açısından ürünü yerel mevzuat uyarınca ayırarak çöpe atmanız rica ederiz.

Sorular

Sorularınız için Maxi-Cosi yetkili bayii ile kontakt kurabilirsiniz veya Maxi-Cosi distribütörünü arayabilirsiniz. (İletişim bilgileri için www.maxi-cosi.com sayfasına bakınız).

Aradığınızda aşağıdaki bilgileri hazır bulundurunuz:

- Turuncu renkli ECE etiketinin üzerinde bulunan seri numarası;
- Rubi XP oto koltuğunun kullanıldığı araba marka ve tipi ile hangi koltukta kullandığınızı;
- Çocuğunuzun yaşı, boyu ve kilosu.



TR

Garanti

Bu 24 aylık garantimiz tasarım, mühendislik, üretim ve ürün performansımızın kalitesine olan güvenimizi yansıtmaktadır. Bu ürünün, bu ürün için geçerli olan Avrupa güvenlik gereksinimleri ve kalite standartlarına uygun olarak üretildiğini ve satın alındığı tarihte malzeme ve işçilik açısından kusuru olmadığını garanti ederiz. Burada belirtilen koşullar altında, bu garanti bu ürünün Dorel Grup şirketlerinden biri, yetkili ithalatçısı veya onların anlaşmalı bayisi tarafından satıldığı ülkelerdeki tüketiciler tarafından talep edilebilir.

24 aylık garantimiz normal koşullarda ve kullanım kılavuzuna uygun olarak kullanıldığında, ilk son kullanıcı tarafından orijinal satın alım tarihinden itibaren 24 aylık süre boyunca, malzeme ve işçilik açısından tüm üretim kusurlarını kapsamaktadır. Malzeme ve işçilik açısından kusurlara karşı garanti kapsamında onarım veya yedek parça talep etmek için, servis talebinden önceki 24 ay içinde ürünün alındığını gösteren satın alma belgesi ile yetkili ithalatçı garanti belgesi ibraz edilmelidir.

24 aylık garanti süremiz, normal aşınma ve yıpranma, kazalar, yanlış kullanım, ihmal, yangın, sıvıyla temas veya başka bir dış neden, kullanım kılavuzuna uyulmaması, başka bir ürün ile birlikte kullanma, bizim tarafımızdan yetkilendirilmemiş biri tarafından yapılan servis sonucunda oluşan hasarları veya ürünün çalınması, herhangi bir etiket ya da kimlik numarasının üründen çıkarılması veya değiştirilmesi durumlarını kapsamamaktadır. Normal yıpranma ve aşınma ile, düzenli kullanım sonucu aşınan tekerlekler ve kumaşları, ürünün



TR

normal şekilde eskimesi nedeniyle renk ve malzemelerdeki doğal deformasyonu kast edilmektedir.

Ürünün ayıplı olduğunun anlaşılması durumunda tüketici, 6502 sayılı Tüketicinin Korunması Hakkında Kanunun 11. Maddesinde yer alan; Sözleşmeden dönme, Satış bedelinden indirim isteme, Ücretsiz onarılmasını isteme, Satılanın ayıpsız bir misli ile değiştirilmesini isteme, haklarından birini kullanabilir. Tüketiciler ürün ile ilgili şikayet ve itiraz konusunda başvurularını tüketici mahkemelerine ve ikamet ettiği ilçe tüketici hakem heyetlerine yapabilirler.

Arızalı veya kusurlu ürün durumunda ne yapılmalıdır:

Sorun veya arızaların ortaya çıkması halinde, iletişime geçeceğimiz ilk nokta yetkili ithalatçı veya bizim onayladığımız bir perakende satıcıdır. Yetkili Bayi ve ithalatçımız 24 aylık garanti süresini sağlamaktadır⁽¹⁾. Servis talebinden önceki 24 ay içinde ürünü satın aldığınızı gösteren belgeyi ve yetkili ithalatçı garanti belgesini ibraz etmelisiniz. Servis talebiniz için [marka] ithalatçı servisimizden ön onay almanız işleminizi kolaylaştıracaktır. Bu garanti kapsamında geçerli bir talepte bulunmanız durumunda, sizden ürününüzü yetkili ithalatçıya veya bizim onayladığımız bir perakende satıcıya teslim etmenizi ya da ürünü talimatlarınıza uygun şekilde bize göndermenizi isteyebiliriz. Tüm talimatlara uyulması şartıyla, kargo ücretleri tarafımızca karşılanacaktır. Garanti ve müşterinin yasal hakları kapsamında olmayan hasarlar ve kusurlar veya ürünlere, makul bir ücret karşılığında hizmet sağlanır.

Tüketicinin hakları:

Bir tüketicinin, ülkede farklılık gösteren geçerli tüketici yasasına göre yasal hakları vardır. Geçerli ulusal yasalara tabi olan tüketicinin hakları bu garantiden etkilenmez.

Bu garanti Hollanda'da 17060920 şirket numarası ile kayıtlı Dorel Netherlands tarafından verilmektedir.

Dorel grubunun diğer bağlı kuruluşlarının isim ve adres bilgileri, bu kılavuzun en son sayfasında ve ilgili markayla ilgili web sitemizde bulunabilir.

(1) Etiketleri veya tanımlama numaralarını kaldıran veya değiştiren tedarikçi veya bayilerden satın alınan ürünler onaysız olarak değerlendirilecektir. Bu ürünlerin orijinalliği doğrulanmadığı için garanti verilmemektedir.

İMALATÇI FİRMA:

DOREL NETHERLANDS.

P.O. Box 6071, 5700 ET Helmond Korendijk 5,

5704 RD Helmond The Netherlands.

Tel: 0031 (0)492-845738 - Fax: 0031 (0)492-578003

www.maxi-cosi.com

TÜRKİYE DİSTRİBÜTÖRÜ (İTHALATÇI FİRMA) & SERVİS İSTASYONLARI:

GRUP ELEKTRONİK İÇ VE DIŞ TİC. LTD. ŞTİ.

Mimar Sinan Mah. Özgürlük Cad. No: 71/1-2-3-4 Sultanbeyli İstanbul.

Tel: 0090 216-5736200 - Fax: 0090 216 573 6209

E-mail: destek@grupbaby.com.tr

www.grupbaby.com.tr



EL

- A** Ασφάλεια
- B** Ασφάλειες ζωνών
- C** Υποστήριγμα κεφαλιού
- D** Υφασμάτινο κάλυμμα
- E** Πόρπη για τις ζώνες
- F** Σύστημα ζωνών ώμου
- G** Αγκράφα
- H** Ρυθμιστήρας
- I** Λαβή ανάκλισης
- J** Κεντρικός ιμάντας
- K** Κάτω εγκοπή τοποθέτησης ζώνης
- L** Επωμίδες ζωνών
- M** Άνω εγκοπή τοποθέτησης ζώνης
- N** Μηχανισμός τοποθέτησης ζώνης
- O** Εγχειρίδιο
- P** Συνδετήρας επωμίδων ζωνών

Ασφάλεια

Γενικές οδηγίες για το Rubi XP

Προειδοποίηση: Μην τροποποιείτε με κανένα τρόπο το Rubi XP, καθώς κάτι τέτοιο θα οδηγήσει σε επικίνδυνες καταστάσεις.

1. Είστε αποκλειστικά υπεύθυνοι για τη διαρκή ασφάλεια του παιδιού σας.
2. Μην κρατάτε ποτέ το παιδί στην αγκαλιά σας όταν οδηγείτε.
3. Το Rubi XP προορίζεται για χρήση μόνο στο αυτοκίνητο.

4. Το Rubi XP έχει σχεδιαστεί για διαρκή χρήση περίπου 10 ετών.
5. Συνιστούμε να ελέγχετε τακτικά τα εκτεινόμενα μέρη πολυστυρενίου (EPS) για ζημιές.
6. Μην χρησιμοποιείτε μεταχειρισμένα προϊόντα, εάν δεν γνωρίζετε την προηγούμενη χρήση τους. Ορισμένα μέρη μπορεί να έχουν σπάσει, σχιστεί ή να λείπουν.
7. Αντικαταστήστε το Rubi XP εάν έχει υποστεί ισχυρές πιέσεις σε ένα ατύχημα: η ασφάλεια του παιδιού σας δεν είναι πλέον εγγυημένη.
8. Διαβάστε προσεκτικά το παρόν εγχειρίδιο οδηγιών.

Το Rubi XP στο αυτοκίνητο

Προειδοποίηση: Η σωστή τοποθέτηση της ζώνης ασφαλείας του αυτοκινήτου συμβάλλει σημαντικά στην ασφάλεια του παιδιού σας. Η ζώνη ασφαλείας του αυτοκινήτου πρέπει να τοποθετηθεί στα κόκκινα μέρη του Rubi XP. Μην τοποθετείτε ΠΟΤΕ τη ζώνη ασφαλείας του αυτοκινήτου με διαφορετικό τρόπο από αυτόν που περιγράφεται.

Προειδοποίηση: Το Rubi XP πρέπει να τοποθετείται στο αυτοκίνητο μόνο στραμμένο προς τα εμπρός.

Προειδοποίηση: Αφαιρέστε το υποστήριγμα κεφαλιού του καθίσματος αυτοκινήτου στο οποίο θα τοποθετηθεί το Rubi XP εάν εμποδίζει. Μην ξεχάσετε να τοποθετήσετε ξανά το υποστήριγμα κεφαλιού, όταν χρησιμοποιήσετε και πάλι το κάθισμα.



1. Χρησιμοποιείτε το Rubi XP μόνο σε κάθισμα στραμμένο προς τα εμπρός με αυτομάτη ή στατική ζώνη 3 σημείων που έχει εγκριθεί σύμφωνα με το πρότυπο ECE R16 ή άλλο παρόμοιο. ΜΗ χρησιμοποιείτε ζώνη 2 σημείων.
2. Βεβαιωθείτε ότι το κάθισμα αυτοκινήτου μπορεί να τοποθετηθεί σωστά στο αυτοκίνητό σας πριν το αγοράσετε.
3. Πιέστε με δύναμη το Rubi XP στο κάθισμα πριν δέσετε τη ζώνη ασφαλείας του αυτοκινήτου με την ασφάλεια. Με τον τρόπο αυτό, θα βελτιωθεί η σταθερότητα.
4. Τοποθετείτε πάντα το Rubi XP μαζί με τη ζώνη ασφαλείας του αυτοκινήτου, ακόμη και εάν το παιδί δεν βρίσκεται στο κάθισμα.
5. Απενεργοποιείτε τον αερόσακο, όταν χρησιμοποιείτε το Rubi XP στο κάθισμα συνοδηγού. Εάν κάτι τέτοιο δεν είναι δυνατό, μετακινήστε το κάθισμα συνοδηγού όσο το δυνατόν πιο πίσω.
6. Βεβαιωθείτε ότι δεν υπάρχει κίνδυνος ενσφύνωσης ή συμπίεσης του Rubi XP από αποσκευές, καθίσματα ή/και πόρτες.
7. Βεβαιωθείτε ότι όλες οι αποσκευές και άλλα μη στερεωμένα αντικείμενα είναι τοποθετημένα με ασφάλεια.
8. Καλύπτετε πάντα το Rubi XP σε περίπτωση έκθεσης στο απευθείας ηλιακό φως κατά τη χρήση στο αυτοκίνητο. Διαφορετικά, το κάλυμμα και τα μεταλλικά και πλαστικά εξαρτήματα μπορεί να υπερθερμανθούν και να είναι επικίνδυνα για το δέρμα του παιδιού σας.

Το Rubi XP και το παιδί σας

1. Μην αφήνετε ποτέ το παιδί σας χωρίς επίτηρηση.
2. Δένετε πάντα το παιδί σας με το σύστημα ζωνών.
3. Βεβαιωθείτε ότι το υποστήριγμα κεφαλιού έχει ρυθμιστεί στο σωστό ύψος.
4. Βεβαιωθείτε ότι οι ζώνες δεν έχουν υποστεί φθορά ή ότι δεν έχουν συστραφεί.
5. Βεβαιωθείτε ότι το κενό ανάμεσα στις ζώνες και το παιδί σας δεν είναι μεγαλύτερο από ένα δάκτυλο (1 cm).

Οδηγίες συντήρησης για το Rubi XP

Προειδοποίηση: Απαιτείται προσοχή κατά την απασφάλιση του συστήματος ζωνών του Rubi XP για συντήρηση του καλύμματος.

1. Χρησιμοποιείτε μόνο το αρχικό κάλυμμα, καθώς αποτελεί μέρος των στοιχείων ασφαλείας του προϊόντος αυτού.
2. Καθαρίζετε τακτικά το Rubi XP με χλιαρό νερό, σαπούνι και μαλακό πανί. Μη χρησιμοποιείτε λιπαντικά ή διαβρωτικά καθαριστικά με το προϊόν αυτό.

Το Rubi XP έχει εγκριθεί σύμφωνα με τα τελευταία ευρωπαϊκά πρότυπα ασφαλείας (ECE R44/04) και είναι κατάλληλο για παιδιά βάρους 9 έως 18 kg (ηλικίας από 9 μηνών έως 3,5 ετών περίπου).

Περιβάλλον

Φυλάσσετε όλα τα πλαστικά υλικά συσκευασίας μακριά από τα παιδιά, ώστε να αποφευχθεί ο κίνδυνος ασφυξίας.

Για περιβαλλοντικούς λόγους, το προϊόν πρέπει να απορρίπτεται μετά τη χρήση του στην κατάλληλη μονάδα επεξεργασίας απορριμμάτων σύμφωνα με την τοπική νομοθεσία.

Ερωτήσεις

Εάν έχετε ερωτήσεις, επικοινωνήστε με τον τοπικό προμηθευτή της Maxi-Cosi (ανατρέξτε στην ιστοσελίδα www.maxi-cosi.com για τα στοιχεία επικοινωνίας). Βεβαιωθείτε ότι έχετε διαθέσιμες τις ακόλουθες πληροφορίες:

- Σειριακός αριθμός, που βρίσκεται στο κάτω μέρος του πορτοκαλί αυτοκόλλητου ECE;
- Μοντέλο, τύπος αυτοκινήτου και καθίσματος στο οποίο χρησιμοποιείται το Rubi XP;
- Ηλικία (ύψος) και βάρος του παιδιού σας.

Εγγυηση

Η 24μηνιαία εγγύηση του προϊόντος μας συμβολίζει την εμπιστοσύνη μας στην απόλυτη ποιότητα του σχεδιασμού, της κατασκευής, της παραγωγής και



της απόδοσης του προϊόντος μας. Εγγυώμαστε ότι αυτό το προϊόν κατασκευάστηκε σύμφωνα με τις τρέχουσες ευρωπαϊκές απαιτήσεις ασφαλείας και τα πρότυπα ποιότητας που ισχύουν για αυτό το προϊόν και ότι το προϊόν κατά την αγορά του δεν παρουσιάζει ελαττωματικά υλικά ή βλάβες στην κατασκευή. Στις συνθήκες που αναφέρονται στο παρόν, οι καταναλωτές μπορούν να επικαλεστούν την παρούσα εγγύηση στις χώρες όπου έχει πωληθεί το προϊόν από θυγατρική εταιρία του Ομίλου Dorel ή από εξουσιοδοτημένο αντιπρόσωπο ή κατάστημα λιανικής.

Η 24μηνιαία εγγύηση καλύπτει όλες τις κατασκευαστικές βλάβες στα υλικά εφόσον το προϊόν χρησιμοποιείται υπό κανονικές συνθήκες και σύμφωνα με το εγχειρίδιο χρήσης για περίοδο 24 μηνών από την ημερομηνία της αρχικής αγοράς λιανικής από τον πρώτο χρήστη-πελάτη. Σε περίπτωση που στο πλαίσιο της εγγύησης επιθυμείτε να ζητήσετε επισκευή ή ανταλλακτικά για τυχόν βλάβες στα υλικά και την κατασκευή, πρέπει να επιδείξετε την απόδειξη αγοράς η οποία πραγματοποιήθηκε στο διάστημα των τελευταίων 24 μηνών πριν από την αίτηση για τεχνική υποστήριξη.

Η 24μηνιαία εγγύηση μας δεν καλύπτει ζημιές που έχουν προκληθεί από φυσιολογική φθορά και καταστροφή, ζημιές από ατυχήματα, κατάχρηση του προϊόντος, αμέλεια, φωτιά, επαφή με υγρά ή άλλη εξωγενή αιτία, ζημιές που προκύπτουν λόγω μη συμμόρφωσης με το εγχειρίδιο χρήσης, που



EL

προκαλούνται από τη χρήση άλλου προϊόντος ή κατά το σέρβις από μη εξουσιοδοτημένο προσωπικό ή ζημιές που προκλήθηκαν εάν το προϊόν κλάπηκε ή αφαιρέθηκε ή αλλάχθηκε η ετικέτα με τον αριθμό αναγνώρισης προϊόντος. Παραδείγματα φυσιολογικής φθοράς περιλαμβάνουν τη φθορά των τροχών και του υφάσματος λόγω κανονικής χρήσης και τη φυσιολογική εξασθένηση των χρωμάτων καθώς και τη φθορά των υλικών εξαιτίας της κανονικής χρήσης του προϊόντος με την πάροδο του χρόνου.

Τι να κάνετε σε περίπτωση βλάβης:

Σε περίπτωση προβλημάτων ή βλάβης, η καλύτερη επιλογή για γρήγορη τεχνική υποστήριξη είναι να επισκεφτείτε τον αντιπρόσωπο ή το κατάστημα λιανικής πώλησης που είναι εξουσιοδοτημένοι από εμάς και αναγνωρίζουν την 24μηνη εγγύησή μας⁽¹⁾. Πρέπει να επιδείξετε την απόδειξη αγοράς η οποία πραγματοποιήθηκε στο διάστημα των τελευταίων 24 μηνών πριν από την αίτηση για τεχνική υποστήριξη. Για τη διευκόλυνσή σας μπορείτε να ζητήσετε από το τμήμα τεχνικής υποστήριξης της να προεγκρίνουμε εμείς την αίτησή σας για τεχνική υποστήριξη. Εάν υποβάλλετε έγκυρη αξίωση σύμφωνα με την παρούσα εγγύηση, ενδέχεται να ζητήσουμε επιστροφή του προϊόντος σε εξουσιοδοτημένο αντιπρόσωπο ή αναγνωρισμένο πωλητή λιανικής ή αποστολή του προϊόντος σε εμάς σύμφωνα με τις οδηγίες μας. Θα καλύψουμε τα έξοδα αποστολής και επιστροφής εάν τηρηθούν όλες οι οδηγίες. Βλάβες και/ή ελαττώματα που δεν

καλύπτονται από την εγγύησή μας ή από τα νομικά δικαιώματα του καταναλωτή και βλάβες και/ή ελαττώματα που αφορούν τα προϊόντά μας που δεν καλύπτονται από την εγγύησή μας, μπορούν να επισκευαστούν σε λογικές τιμές.

Δικαιώματα του καταναλωτή:

Ο καταναλωτής έχει νόμιμα δικαιώματα σύμφωνα με την ισχύουσα νομοθεσία περί καταναλωτών, που είναι πιθανόν να διαφέρει σε κάθε χώρα. Τα δικαιώματα του καταναλωτή σύμφωνα με την ισχύουσα εθνική νομοθεσία δεν επηρεάζονται από την παρούσα εγγύηση.

Η παρούσα εγγύηση παρέχεται από την Dorel Netherlands. Είμαστε καταχωρημένοι στην Ολλανδία με αριθμό εταιρίας 17060920. Η διεύθυνση της εταιρίας είναι: Korendijk 5, 5704 RD Helmond, The Netherlands, και η ταχυδρομική μας διεύθυνση είναι P.O. Box 6071, 5700 ET Helmond, The Netherlands.

Τα ονόματα και οι διευθύνσεις άλλων θυγατρικών του ομίλου Dorel group μπορούν να βρεθούν στην τελευταία σελίδα του παρόντος εγχειριδίου και στην ιστοσελίδα μας για τη μάρκα του σας ενδιαφέρει.

(1) Προϊόντα που αγοράστηκαν από καταστήματα λιανικής πώλησης ή από αντιπρόσωπους που αφαιρούν ή αλλάζουν τις ετικέτες ή τους αριθμούς ταυτοποίησης δεν θεωρούνται εγκεκριμένα. Προϊόντα που αγοράστηκαν από μη εξουσιοδοτημένα καταστήματα λιανικής δεν θεωρούνται εγκεκριμένα. Αυτά τα προϊόντα δεν καλύπτονται από εγγύηση, καθώς δεν είναι εφικτή η διαπίστωση της γνησιότητάς τους.

RU



- A** Устройство блокировки
- B** Замки ремней
- C** Подголовник
- D** Текстильное покрытие
- E** Зашелки ремней
- F** Подвесная система плечевого ремня
- G** Пряжка (Замок)
- H** Устройство регулировки натяжения ремня
- I** Ручка для откидывания (регулировки положения) сиденья
- J** Центральный ремень
- K** Нижнее направление ремня
- L** Прокладки ремня(подушечки для ремней)
- M** Верхнее направление ремня
- N** Устройство направления ремня
- O** Руководство
- P** Соединитель прокладок ремня (ремней)

Безопасность

Общие указания Rubi XP

ПРЕДОСТЕРЕЖЕНИЕ: Не вносите никакие изменения в Rubi XP, так как это может привести к опасным ситуациям.

1. Вы всегда несете личную ответственность за безопасность Вашего ребенка.
2. Никогда не усаживайте ребенка на колени, когда ведете машину.
3. Используйте Rubi XP только в машине.
4. Rubi XP разработано для интенсивного

использования около 10 лет.

5. Мы советуем регулярно проверять части из пенополистирола (EPS) на предмет повреждений.
6. Не используйте бывшие в употреблении изделия, качество которых неизвестно. Некоторые части могут быть повреждены, порваны или отсутствовать.
7. Замените Rubi XP, в случае больших нагрузок во время ДТП: безопасность вашего ребенка больше не может быть гарантирована.
8. Внимательно ознакомьтесь с этим руководством по использованию.

Rubi XP в машине

ПРЕДОСТЕРЕЖЕНИЕ: Правильная прокладка автомобильного ремня безопасности весьма важна для безопасности Вашего ребенка. Ремень безопасности в машине должен быть установлен в соответствии с красными частями Rubi XP. НИКОГДА не устанавливайте ремень безопасности способом, отличным от описанного.

ПРЕДОСТЕРЕЖЕНИЕ: Rubi XP можно устанавливать только в положении лицом к направлению движения автомобиля.

ПРЕДОСТЕРЕЖЕНИЕ: Снимите подголовник сиденья при использовании Rubi XP в машине, если он мешает. Не забудьте снова установить подголовник при следующем использовании сиденья.

1. Используйте Rubi XP только на сиденье, расположенном по направлению движения, оборудованном автоматическим или статическим ремнем с креплением в 3-х местах, соответствующим стандартам ECE R16 или подобным стандартам. НЕ используйте ремень с креплением в 2-х местах.
2. Прежде чем купить сиденье, убедитесь, что его можно правильно разместить в Вашем автомобиле.
3. Сильно надавите на Rubi XP на сиденье до оснащения ремня безопасности устройством блокировки. Это улучшит стабильность.
4. Всегда полностью пристегивайте Rubi XP автомобильным ремнем безопасности, даже если в автокресле не сидит ребенок.
5. Деактивируйте воздушную подушку безопасности при использовании Rubi XP на переднем пассажирском сиденье. Если это невозможно, передвиньте пассажирское сиденье максимально назад.
6. Следите, чтобы Rubi XP не прищемило дверцами автомобиля и не придавило багажом или сидениями.
7. Проверьте, нет ли в машине незакрепленных предметов или багажа.
8. Всегда накрывайте Rubi XP, если в машину попадают прямые солнечные лучи. В противном случае, чехол, металлические и пластмассовые части могут нагреться и обжечь ребенка.

Rubi XP и Ваш ребенок

1. Никогда не оставляйте Вашего ребенка без присмотра.
2. Всегда обеспечивайте безопасность Вашего ребенка при помощи подвесной системы
3. Убедитесь, что подголовник отрегулирован на нужную высоту.
4. Убедитесь, что ремни безопасности не повреждены и не перекручены.
5. Убедитесь, что между ребенком и ремнем безопасности не помещается больше чем один палец (1 см).

Инструкция по техническому обслуживанию Rubi XP

ПРЕДОСТЕРЕЖЕНИЕ: Проявляйте осторожность при разблокировании подвесной системы Rubi XP для технического обслуживания чехла.

1. Используйте только оригинальный чехол, это одно из необходимых условий безопасного использования изделия.
2. Rubi XP следует регулярно очищать теплой водой, мылом и мягкой тканью. Не применяйте к изделию смазочные или агрессивные чистящие средства.

Rubi XP было одобрено в соответствии с последними европейскими стандартами техники безопасности (ECE R44/04) и подходит для детей от 9 до 18 кг (в возрасте от 9 месяцев до приблизительно 3,5 лет).

Среда

Пластмассовый материал упаковки держите подальше от детей, чтобы избежать риска удушья.

В интересах защиты окружающей среды, когда Вы окончите использовать продукт, мы просим, чтобы Вы утилизировали его в предназначенных для этого местах, согласно местному законодательству.

Вопросы

Если у Вас возникли вопросы, свяжитесь с локальным продавцом Maxi-Cosi (контактную информацию ищите на www.maxi-cosi.com). Прежде чем набрать номер, убедитесь, что имеете под рукой следующую информацию:

- Серийный номер с нижней части оранжевого ярлыка ECE;
- Марку и тип автомобиля, а также и сиденья, на котором установлено Rubi XP;
- Возраст (рост) и вес Вашего ребенка.

Гарантия

Наша двухлетняя гарантия свидетельствует о нашей уверенности в высоком качестве конструкции и исполнения наших изделий, а также в их эксплуатационных характеристиках.

Мы гарантируем, что это изделие произведено в соответствии с действующими в ЕС требованиями по безопасности и стандартами качества, применимыми к данной продукции. Также мы гарантируем отсутствие дефектов материала и сборки на момент покупки. В соответствии с условиями, указанными в этом документе, нашей гарантией могут воспользоваться потребители на территории тех стран, где они купили изделие, в случае приобретения непосредственно в филиале Группы Dorel или у авторизованного дилера или продавца.

Наша двухлетняя гарантия распространяется на весь производственный брак и дефекты материалов при условии нормальной эксплуатации изделия в соответствии с руководством пользователя на срок 24 месяца с даты первоначальной розничной покупки первым конечным потребителем. Для предоставления ремонта или запасных частей по гарантии на дефекты материалов и сборки необходимо предъявить нам документ, подтверждающий покупку изделия не ранее чем за 24 месяца до даты запроса.

Наша двухлетняя гарантия не покрывает повреждения, причиненные изделию вследствие естественного износа, аварий, некорректного и ненадлежащего использования, беспечного обращения или несоблюдения руководством пользователя, повреждения вследствие



RU

использования совместно с другим изделием, повреждения, вызванные обслуживанием неуполномоченной третьей стороной, если этикетка или серийный номер был удален или изменен, а также в случае кражи. Примеры естественного износа включают истирание колес и ткани вследствие регулярного использования, естественное обесцвечивание, выход из строя материалов вследствие нормального старения.

Порядок действий в случае обнаружения дефекта:

При обнаружении проблем или дефектов необходимо немедленно обратиться к официальному дилеру или розничному продавцу нашей продукции. Наша двухлетняя гарантия признается ими⁽¹⁾. От вас требуется предъявить документ, подтверждающий покупку не ранее чем за 24 месяца до обращения. Рекомендуется предварительно подтвердить запрос на обслуживание в нашей сервисной службе. В случае обоснованной претензии по данной гарантии мы можем попросить вас вернуть изделие уполномоченному нами местному дилеру или продавцу, или отправить его нам в соответствии с нашими инструкциями. Мы обязуемся оплатить транспортировку к нам и обратно, если будут выполнены все наши инструкции. Мы можем устранить повреждения и/или дефекты, которые не охватываются нашей гарантией и

юридическими правами потребителя, и/или отремонтировать изделия, которые не охватываются нашей гарантией, за разумную оплату.

Права потребителя:

Потребитель имеет законные права в соответствии с действующим законодательством, которое может отличаться от страны к стране. Настоящая гарантия не ограничивает права потребителя в соответствии с применимым национальным законодательством.

Эта гарантия предоставляется компанией Dorel, Нидерланды. Мы зарегистрированы в торговом реестре Нидерландов под номером 17060920. Наш фактический адрес: Korendijk 5, 5704 RD Helmond, The Netherlands/Нидерланды, наш почтовый адрес: P.O. Box 6071, 5700 ET Helmond, The Netherlands/Нидерланды.

Названия и адреса других дочерних компаний группы Dorel можно найти на последней странице данного руководства и на наших сайтах соответствующих торговых марок.

⁽¹⁾ Продукты, приобретенные в розничных магазинах или у дилеров, которые меняют бирки и идентификационные номера, не попадают под действие настоящей Гарантии. Также под действие настоящей Гарантии не попадают изделия, приобретенные у неуполномоченных розничных продавцов. Гарантия на такие продукты не распространяется, поскольку невозможно подтвердить их подлинность.



UK

- A** Фіксатор
- B** Фіксатори ременя
- C** Підголовник
- D** Чохол з тканини
- E** Гачки ременя
- F** Система натягнення плечевого ременя безпеки
- G** Застібка
- H** Регулятор
- I** Ручка нахилу
- J** Центральний тканий ремінь
- K** Позначка напрямку нижнього ременя
- L** Опори ременя
- M** Позначка напрямку верхнього ременя
- N** Направляюча ременя
- O** Інструкція
- P** З'єднання опори ременя

Правила техніки безпеки

Основні інструкції з використання дитячого автокрісла Rubi XP

Попередження: Забороняється вносити будь-які зміни до дитячого автокрісла Rubi XP, оскільки це може призвести до виникнення небезпечних ситуацій.

1. Ви особисто несете відповідальність за безпеку вашої дитини.
2. Забороняється тримати дитину на колінах під час водіння.
3. Дитяче автокрісло Rubi XP призначено тільки для використання в автомобілі.

4. Rubi XP розроблене для інтенсивного використання протягом приблизно 10 років.
5. Бажано перевіряти частини з пінополістиролу (EPS), що піддаються розтягненню, на предмет пошкодження.
6. Не використовуйте уживані вироби, історія яких невідома, а якість не може бути перевірена. Деякі частини в них можуть бути пошкоджені, порвані або відсутні.
7. Замініть Rubi XP у випадку серйозних навантажень у ДТП: у такому випадку безпека вашої дитини більше не може бути гарантованою.
8. Уважно прочитайте цю інструкцію з використання.

Дитяче автокрісло Rubi XP в автомобілі

Попередження: Правильна установка ременів безпеки автомобіля має важливе значення для безпеки вашої дитини. Автомобільний ремінь безпеки необхідно встановлювати у відповідності з червоними позначками дитячого автокрісла Rubi XP. ЗАБОРОНЯЄТЬСЯ встановлювати автомобільний ремінь безпеки невідповідним чином.

Попередження: Дитяче автокрісло Rubi XP необхідно встановлювати в автомобілі в положенні обличчям вперед.

Попередження: Заберіть підголовник з сидіння, де буде використовуватися сидіння Rubi XP, якщо воно створює перешкоди. Не забудьте повернути підголовник, коли сидіння буде використовуватися знову.

1. Використовуйте дитяче автокрісло Rubi XP тільки на сидінні, яке розташоване за напрямком руху та обладнане автоматичним або статичним трьохопорним ременем, ухваленим за стандартом ECE R16 або подібним. **ЗАБОРОНЯЄТЬСЯ** використовувати двоопорний ремінь.
2. Переконайтеся, що автокрісло може бути встановлено правильно у вашому автомобілі, до його купівлі.
3. Необхідно міцно притиснути дитяче автокрісло Rubi XP до автомобільного крісла перед активацією фіксатора автомобільного ременя безпеки. Такі дії підвищують стабільність.
4. Необхідно завжди повністю встановлювати дитяче автокрісло Rubi XP за допомогою автомобільного ременя безпеки, навіть якщо дитина відсутня в ньому.
5. Деактивуйте подушки безпеки, якщо дитяче автокрісло Rubi XP встановлюється на передньому пасажирському сидінні. Якщо це неможливо, розташуйте пасажирське сидіння в крайнє заднє положення.
6. Необхідно уникати ситуацій, в яких автокрісло Rubi XP обтягується багажем, місцями для сидіння та/або ударяється об двері.
7. Переконайтеся в тому, що весь багаж та інші неприкріплені речі зафіксовані.
8. Необхідно завжди накривати дитяче автокрісло Rubi XP, якщо воно потрапляє під вплив прямих сонячних променів в автомобілі. В іншому випадку покриття, металеві та пластмасові деталі можуть стати занадто гарячими для шкіри вашої дитини.

Дитяче автокрісло Rubi XP та ваша дитина

1. Ніколи не залишайте дитину без нагляду.
2. Завжди захищайте свою дитину за допомогою системи ременів.
3. Переконайтеся, що підголовник встановлений на відповідній висоті.
4. Переконайтеся, в тому, що ремені не пошкоджені та не перекручені.
5. Переконайтеся в тому, що ви не зможете вмістити більше, ніж один палець між ременями та вашою дитиною (1 см).

Інструкції з проведення технічного обслуговування дитячого автокрісла Rubi XP

Попередження: Будьте обережні під час розблокування системи ременів Rubi XP для виконання технічного обслуговування чохла.

1. Необхідно використовувати тільки оригінальний чохол, оскільки він є частиною системи безпеки цього продукту.
2. Необхідно регулярно виконувати очистку дитячого автокрісла Rubi XP при використанні теплої води, мила та м'якої тканини. Забороняється використовувати будь-які мастильні матеріали чи агресивні миючі засоби під час миття автокрісла.

Дитяче автокрісло Rubi було ухвалене у відповідності з останніми європейськими стандартами безпеки (ECE R44/04) та може використовуватися дітьми з вагою від 9 до 18 кг (від 9 місяців до приблизно 3,5 років).

ДОВКІЛЛЯ

Зберігайте пластикові частини пакування подалі від дитини, щоб уникнути ризику удушення.

З метою захисту довколишнього середовища, ми закликаємо після припинення використання виробу утилізувати його належним чином, згідно місцевого законодавства.

ДОВКІЛЛЯ

Якщо у Вас виникли питання, зверніться до регіонального представника Maxi-Cosi (контактну інформацію Ви знайдете на www.maxi-cosi.com). Під час розмови з регіональним представником Вам може знадобитися наступна інформація:

- Серійний номер, вказаний на помаранчевому ярлику ECE;
- Марка та модель автомобіля та сидіння, на якому використовували Rubi XP;
- Вік, зріст та вага Вашої дитини.

Питання

Наша дворічна гарантія свідчить про нашу впевненість у високій якості проектування і виконання наших виробів, а також в їх експлуатаційних характеристиках. Ми гарантуємо, що цей виріб виготовлений у відповідності з чинними вимогами ЄС щодо безпеки і стандартами якості, застосовними до даної продукції. Також ми гарантуємо відсутність дефектів матеріалу і якість виготовлення виробу на момент купування. Відповідно до умов, зазначених у цьому документі, нашу гарантією можуть скористатися споживачі на території тих країн, де виріб був продан безпосередньо філією Групи Dorel або їх авторизованим дилером або роздрібним продавцем.

Наша дворічна гарантія поширюється на весь виробничий брак і дефекти матеріалів за умови нормальної експлуатації виробу відповідно до інструкції користувача на строк 24 місяці з дати першої роздрібною покупки першим кінцевим споживачем. Для надання ремонту або запасних частин по гарантії у зв'язку з дефектами матеріалів і якістю виготовлення необхідно пред'явити нам документ, що підтверджує покупку виробу, що була зроблена не раніше ніж за 24 місяця до звернення.

Наша дворічна гарантія не покриває наступних випадків: пошкодження, завдані виробу внаслідок природного зносу, аварії, некоректне, неналежне або недбале використання, недотримання інструкції користувача, пошкодження внаслідок використання



UK

спільно з іншим виробом, пошкодження від обслуговування неуповноваженою третьою стороною, якщо етикетка або серійний номер був видалений або змінений, а також у разі крадіжки. Приклади природного зносу включають стирання коліс і тканини внаслідок регулярного використання, природне знебарвлення, вихід з ладу матеріалів внаслідок нормального старіння.

Порядок дій у разі виявлення дефекту:

При виявленні проблем або дефектів необхідно негайно звернутися до офіційного дилера або до роздрібного продавця нашої продукції. Наша дворічна гарантія визнається ними⁽¹⁾. Вам треба пред'явити документ, що підтверджує покупку не раніше ніж за 24 місяці до звернення (чек, гарантійний талон з відміткою магазину). Рекоменується попередньо підтвердити запит на обслуговування в нашій сервісній службі. У разі обґрунтованої претензії за цією гарантією ми можемо попросити вас повернути виріб уповноваженому нами місцевому дилеру або продавцю, або відправити його нам відповідно до наших інструкцій. Ми зобов'язуємося оплатити транспортування до нас і назад, якщо будуть виконані всі наші інструкції. Ми можемо усунути пошкодження або відремонтувати вироб, які не охоплюються нашої гарантією, за розумну оплату.

Права споживача:

Споживач має законні права відповідно до чинного законодавства, яке може відрізнятися від країни до

країни. Ця гарантія жодним чином не обмежує права споживача відповідно до чинного в країні законодавства.

Ця гарантія надається компанією Dorel, Нідерланди. Ми зареєстровані в торговому реєстрі Нідерландів за номером 17060920. Наша фактична адреса: Korendijk 5, 5704 RD Helmond, The Netherlands/ Нідерланди, наша поштова адреса: PO Box 6071, 5700 ET Helmond, The Netherlands/Нідерланди.

Назви та адреси інших дочірніх компаній групи Dorel можна знайти на останній сторінці цього посібника і на наших сайтах відповідних торгових марок.

(1) Для цієї гарантії не розповсюджується на вироб, придбані в роздрібних магазинах або у дилерів, які змінюють бирки та ідентифікаційні номери. Також для цієї гарантії не розповсюджується на вироб, придбані у неуповноважених роздрібних продавців. Гарантія на такі вироб не поширюється, оскільки неможливо підтвердити їх оригінальність.

ET



- A** Lukustus
- B** Rihmakinnitused
- C** Peatugi
- D** Katterie
- E** Rihmahaagid
- F** Õlarihmad – rihmade süsteem
- G** Turvarihmade lukustuspannal
- H** Vabastusnupp
- I** Lamamisasendi käepide
- J** Pingutusrihm
- K** Alumine turvavöö suund
- L** Rihmapadjad
- M** Ülemine turvavöö suund
- N** Turvavöö suunaja
- O** Juhend
- P** Rihmapolstri kinnitus

Turvalisus

Rubi XP üldised juhised

HOIATUS: Ärge tehke Rubi XP osas mingisuguseid muudatusi, kuna see võib viia ohtlike olukordadeni.

1. Te vastutate alati isiklikult lapse turvalisuse eest.
2. Ärge hoidke last sõidu ajal süles.
3. Rubi XP on mõeldud kasutamiseks ainult autos.
4. Rubi XP on töötatud välja intensiivseks kasutamiseks umbes 10 aasta jooksul.
5. Soovitame regulaarselt kontrollida toote vahtplastist toote osi, et need poleks katki..

6. Ärge kasutage teise ringi tooteid, mille ajalugu pole teada. Mõned osad võivad olla murdunud, rebenenud või puudu.
7. Vahetage Rubi XP välja, kui sellele on osaks saanud järsk autoõnnetuses toimivate jõudude mõju: teie lapse turvalisuse ei ole siis enam tagatud.
8. Lugege käesolev kasutusjuhend hoolikalt läbi.

Rubi XP autos

Hoiautus: Auto turvavöö õige paigaldamine on teie lapse ohutuse tagamiseks hädavajalik. Auto turvavöö tuleb paigaldada järgides Rubi XP punaseid osi. ÄRGE paigaldage turvavööd KUNAGI kirjeldatud erinevalt!

HOIATUS: Rubi XPt tohib autosse paigaldada ainult näoga sõidusuunas.

HOIATUS: Kui istme peatugi jääb Rubi XP paigaldamisel ette, siis eemaldage see. Ärge unustage peatuge tagasi paigaldada, kui kasutate istet taas tavapärasel viisil.

1. Rubi XP turvaistet tohib kasutada ainult ettepoole suunatud istmel, mis on varustatud automaatse või staatilise kolmepunktilise turvavööga, mis vastab standardi ECE R16 või samaväärsetele nõuetele. ÄRGE kasutage kahepunktilist turvavööd.
2. Kontrollige enne ostmist, kas turvaistme saab õigesti teie autosse paigaldada.
3. Enne auto turvavöö lukustuse abil kinnitamist suruge Rubi XP kindlalt istmele. Selline teguviis parandab stabiilsust.



ET

4. Kinnitage Rubi XP alati turvavööga, isegi kui selles pole last.
5. Deaktiveerige turvapadi, kui kasutate Rubi XPt esimesel kaassõitja istmel.
Kui see pole võimalik, viige esiiste maksimaalselt tagumisse asendisse.
6. Jälgige, et Rubi XP ei jääks kinni pagasi, istmete ja/või suletavate uste taha ega alla.
7. Kontrollige, et kogu pagas ja muud lahtised esemed oleksid kinnitatud.
8. Katke Rubi XP alati kinni, kui see jääb autos otsese päikesevalguse kätte. Vastasel juhul võivad katterie, metall- ja plastosad lapse naha jaoks liiga kuumaks muutuda.

Rubi XP ja laps

1. Ärge jätke last kunagi järelevalveta.
2. Kinnitage laps alati rihmade süsteemi abil.
3. Jälgige, et peatugi oleks seadistatud õigele kõrgusele.
4. Veenduge, et turvavööd poleks kahjustatud ega keerds.
5. Kontrollige, et turvavööde ja lapse vahele ei jääks enam kui ühe sõrme jagu vaba ruumi (1 cm).

Rubi XP hooldusjuhised

HOIATUS: Olge Rubi XP katterieide hooldamiseks rihmade süsteemi lahti lukustamisel ettevaatlik.

1. Kasutage ainult originaalkatteriet, kuna see moodustab osa antud toote turvaelementidest.
2. Puhastage Rubi XPt regulaarselt leige vee, seebi ja pehme lapiga. Ärge kasutage antud toote puhul mingisuguseid määrdeaineid ega söövitavaid puhastusaineid.

Rubi XP on heaks kiidetud vastavalt uusimatele Euroopa ohutusstandarditele (ECE R44/04) ning sobib lastele raskusega 9 kuni 18 kg (alates 9. elukuust kuni umbes 3,5 aasta vanustele lastele).

Keskkond

Hoidke kõik plastpakkematerjalid laste käeulatuses eemal, et vältida lämbumisohtu.

Kui te olete antud toote kasutamise lõpetanud, palume teil keskkonnakaalutlustel kõrvaldada toode vastavatesse lõppplastustuspaikadesse vastavalt riiklikule seadusandlusele.

Küsimused

Kui teil on küsimusi, võtke ühendust Maxi-Cosi kohaliku edasimüüjaga (kontaktinformatsiooni saamiseks vt www.maxi-cosi.com). Jälgige, et teil oleks käepärast järgnev informatsioon:

- Oranži EMK kleebise all olev seerianumber;
- Auto ja istme mark ning tüüp, millel Rubi XP'i kasutatakse;
- Oma lapse vanus (pikkus) ja kaal.

ET



Garantii

Meie 24-kuuline garantii väljendab meie enesekindlust oma toodete disaini, tehnoloogia, tootmise ja funktsionaalsuse ülima kvaliteedi suhtes. Garanteerime, et see toode on valmistatud kooskõlas Euroopa ohutusnõuete ja kvaliteedistandarditega, mis sellele tootele kohalduvad, ja et sellel tootel ei ole ostmise ajal materjalide ega valmistamise defekte. Kooskõlas siin nimetatud tingimustega võivad kliendid seda garantiid kasutada riikides, kus selle toote on müünud Dorel Groupi tütarettevõtte või volitatud turustaja või jaemüüja.

Meie 24-kuuline garantii hõlmab mis tahes materjali- ja tootmisdefekte, kui toodet kasutatakse 24 kuu jooksul alates algsest esimese kliendi ostukuupäevast tavatingimustes ja kooskõlas selle kasutusjuhendiga. Selleks et tellida garantiikorra remonditeenust või varuosasid seoses materjali- ja tootmisdefektidega, peate esitama ostudokumendi, mis on väljastatud kuni 24 kuud enne garantiiteenuse taotlemist.

Meie 24-kuuline garantii ei kata kahjusid, mille on tekitanud normaalne kulumine, õnnetusjuhtumid, väärkasutus, hoolimatus, tulekahjud, kokkupuude vedelikega või muud välised põhjused või suutmatus järgida käesolevas kasutusjuhendis toodud juhiseid, teise tootega kasutamisest tekkinud kahjustused, selliste teenusepakkujate teenuste kasutamisest tekkinud kahjustused, kes ei ole meie poolt volitatud, või toote varastamise korral, kui mis tahes märgis või identifitseerimisnumber on tootelt eemaldatud või

seda on muudetud. Normaalse kulumise alla kuulub rataste ja kanga kulumine tavakasutusel ning värvide ja materjalide loomulik kulumine pikaajasel kasutamisel.

Mida teha defektide korral:

Probleemide või defektide ilmlemisel on kiire teeninduse saamiseks parim lahendus külastada teie volitatud turustajat või jaemüüjat. Nead⁽¹⁾ aktspteerivad meie 24-kuulist garantiid. Peate esitama ostudokumendi, mis on väljastatud kuni 24 kuud enne garantiiteenuse taotlemist. Kõige lihtsam on, kui kiidame teie garantiiteenuse taotluse eelnevalt heaks. Kui esitate garantiiperioodi ajal taotluse, võime paluda teil toote kooskõlas meie juhistega volitatud turustaja või jaemüüja juurde toimetada. Meie tasume toote transpordi- ja tagastamiskulud, kui olete juhiseid järginud. Kahjustused ja/või defektid, millele meie garantii ega kliendi seaduslikud õigused ei laiene, ja/või toodete kahjustused ja/või defektid, mida meie garantii ei kata, saab kõrvaldada mõistliku tasu eest.

Kliendi õigused:

Kliendil on seaduslikud õigused kooskõlas tarbijakaitseadustega, mis võivad riigiti erineda. Kliendi õigusi, mis on kooskõlas kehtivate riiklikke seadustega, see garantii ei mõjuta.

Selle garantii on andnud Dorel Netherlands. Oleme registreeritud Madalmaades ärinumbri 17060920 all. Meie kaubandusaadress on Korendijk 5, 5704 RD Helmond, The Netherlands, ja postiaadress P.O. Box 6071, 5700 ET Helmond, The Netherlands.

Dorel grupi teiste tütarettevõtete nimed ja aadressid leiade selle juhendi viimaselt lehel ja vastava kaubamärgi veebilehelt.

(1) Jaemüüjalt või edasimüüjalt ostetud tooteid, mille sildid või identifitseerimisnumbrid on eemaldatud või muudetud, ei aktspteerita. Volitamata jaemüüjalt või edasimüüjalt ostetud tooteid ei peeta volitatud toodeteks. Nendele toodetele garantii ei laiene, kuna toote autentsust ei ole võimalik tuvastada.

