

Maxi-Cosi Rubi

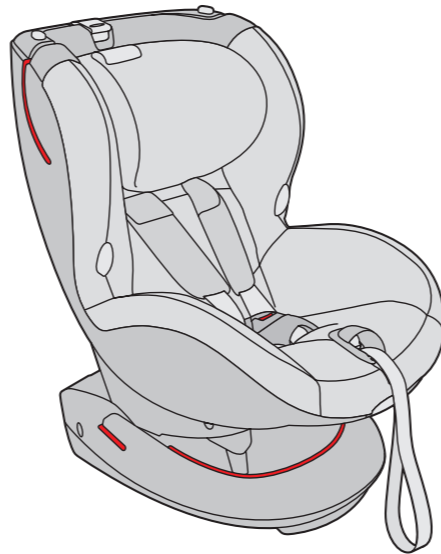

DRU0998A12

www.maxi-cosi.com

www.maxi-cosi.com

EN

Congratulations on your purchase.

For the maximum protection and comfort of your child, it is essential that you read through the entire manual carefully and follow all instructions.

FR

Nous vous félicitons pour votre achat.

Pour une protection maximale et un confort optimal de votre bébé, il est essentiel de lire attentivement et intégralement le mode d'emploi et de respecter les instructions.

DE

Wir beglückwünschen Sie zu Ihrem Kauf.

Zum besten Schutz und optimalen Komfort Ihres Baby ist es wichtig, die Gebrauchsanweisung vollständig und sorgfältig zu lesen und zu beachten.

NL

Gefeliciteerd met de aankoop.

Voor een maximale bescherming en een optimaal comfort voor je baby is het essentieel de volledige handleiding zorgvuldig door te kijken en op te volgen.

ES

¡Enhorabuena por tu compra!

Para ofrecer la máxima protección y un óptimo confort para tu bebé, es muy importante que leas el manual atentamente y sigas las instrucciones de uso.

IT

Congratulazioni per il vostro acquisto.

Per la massima protezione e per un comfort ottimale del vostro bambino è molto importante leggere e seguire attentamente tutte le istruzioni.

PT

Felicitemo-lo pela sua compra.

Para uma máxima protecção conforto para o seu bebé, é importante que leia atentamente e siga todas as instruções de utilização.

JA

このたびはご購入いただきありがとうございます。

お子様を危険から守り、できる限り快適な空間を整えていただくため、マニュアル全体を熟読し、注意事項は必ずお守りください。

PL

Gratulujemy zakupu Maxi-Cosi Pebble.

Aby zapewnić dziecku najwyższy poziom bezpieczeństwa i komfortu, należy uważnie zapoznać się z niniejszą instrukcją i ściśle jej przestrzegać.

UK

Вітаємо із вдалим придбанням.

Для максимальної безпеки і комфорту Вашої дитини, необхідно дуже уважно ознайомитись з цією інструкцією та ретельно дотримуватись її при подальшому використанні виробу.

HR

Čestitamo vam na kupnji.

Da biste djetetu zajamčili maksimalnu zaštitu i udobnost, morate pažljivo pročitati cijeli priručnik i slijediti sve upute.

SK

Blahoželáme k nákupu.

Aby vaše dieťa malo maximálnu ochranu a pohodlie, je potrebné prečítať si pozorne celú príručku a dodržiavať všetky pokyny.

HE

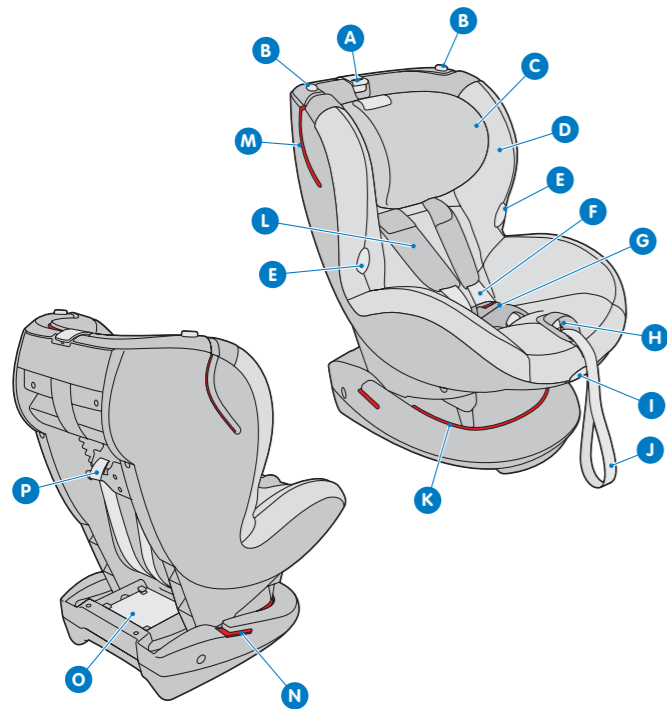

אנו מברכים אתכם עם רכישת המוצר.

להגנה מירבית ולנוחות הטובה ביותר לילדכם חיוני לקרוא בתשומת לב את כל הוראות השימוש ולקבוע אחריות.





3

Index

| | |
|---|-----------|
|  | 6 |
|  | 8 |
|  | 11 |

4

| | | |
|---|----|----|
|  | EN | 15 |
| | FR | 18 |
|  | DE | 22 |
| | NL | 26 |
| | ES | 30 |
| | IT | 34 |
| | PT | 38 |
| | JA | 42 |
| | PL | 46 |
| | UK | 50 |
| | HR | 54 |
| | SK | 58 |
| | HE | 64 |

Instructions for use/Warranty

Mode d'emploi/Garantie

Gebrauchsanweisung/Garantie

Gebruiksaanwijzing/Garantie

Modo de empleo/Garantia

Istruzioni per l'uso/Garanzia

Modo de emprego/Garantia

使用説明書/保証書

Instrukcja obsługi/Gwarancja

Інструкції з експлуатації/Гарантія

Upute za upotrebu/Jamstvo

Navodila za uporabo/Garancija

הוראות שימוש / אחריות



Maxi-Cosi Rubi

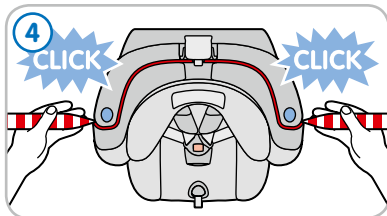
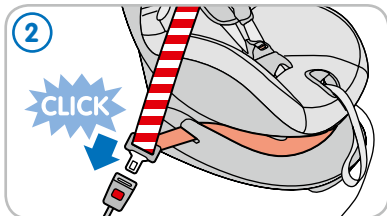
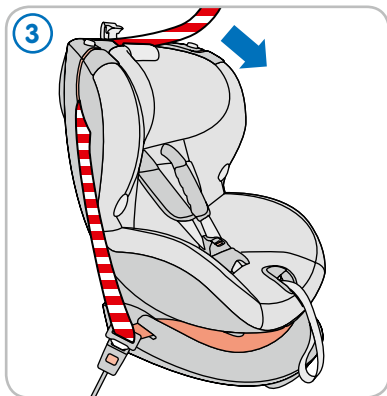
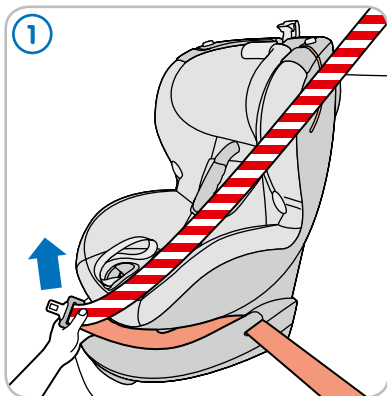

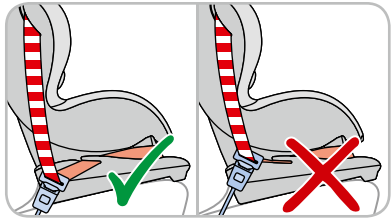
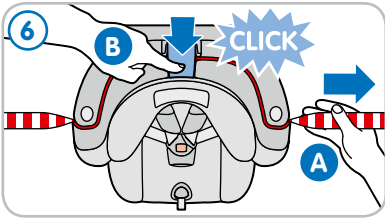
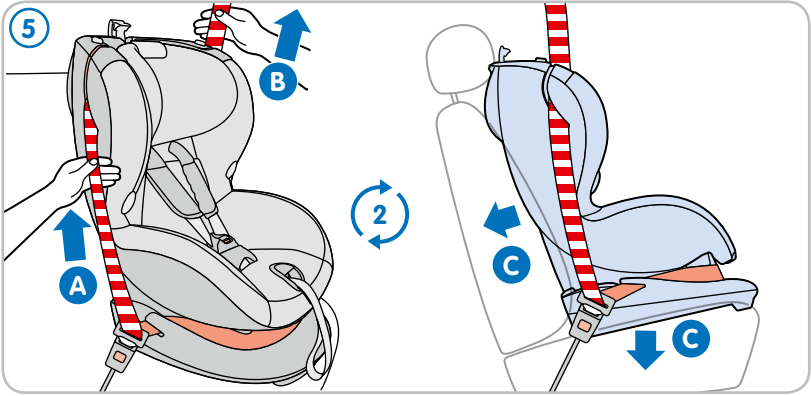

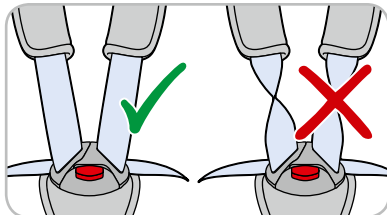
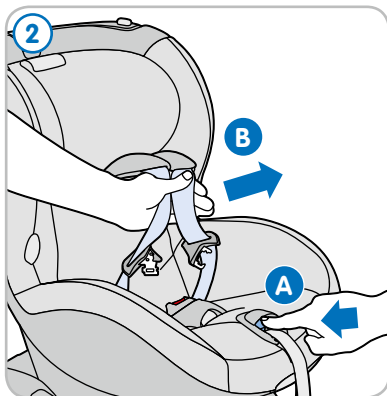
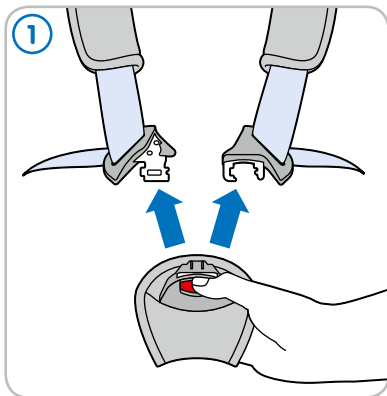

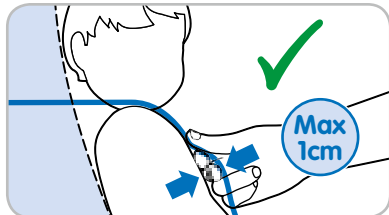
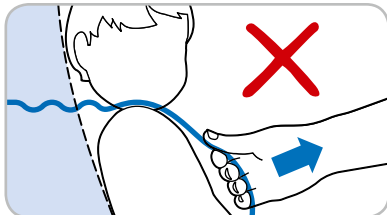
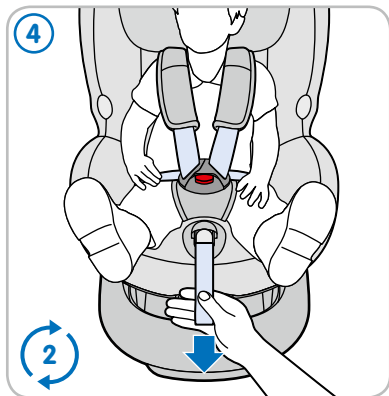
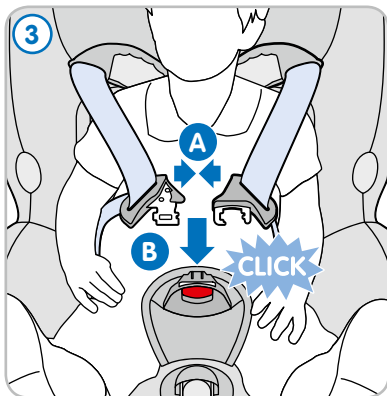

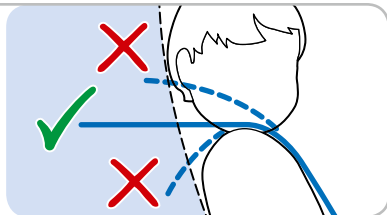
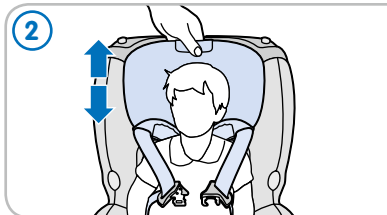
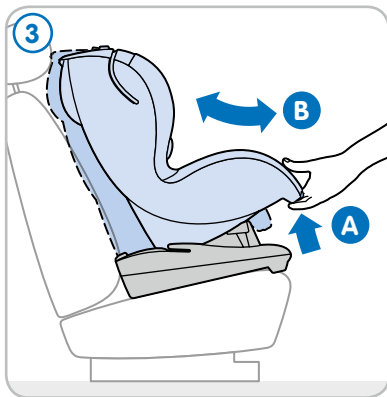
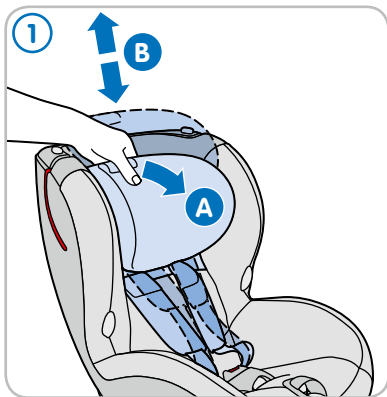



1

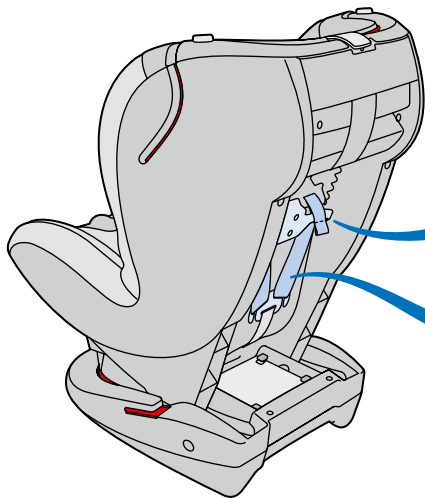

A

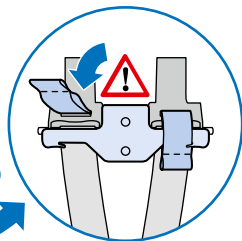

B

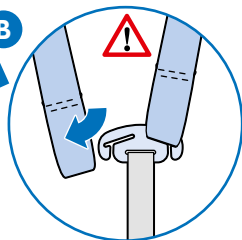



2

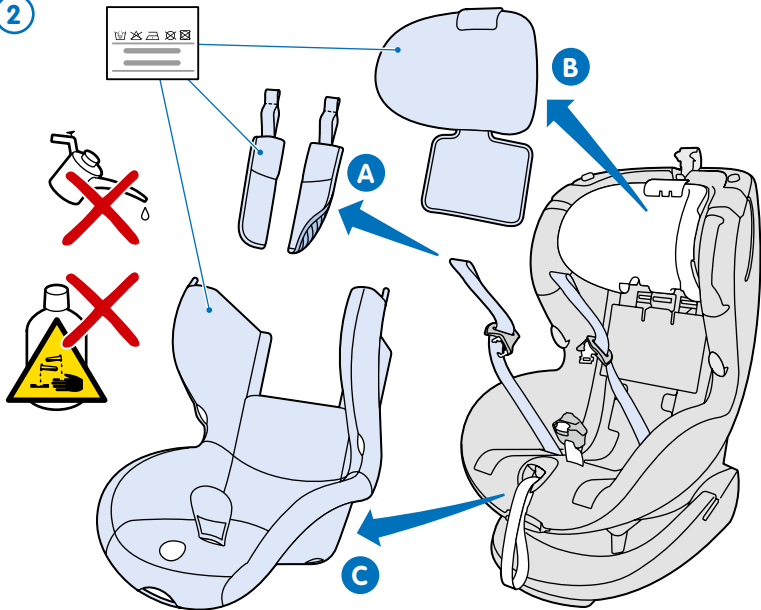

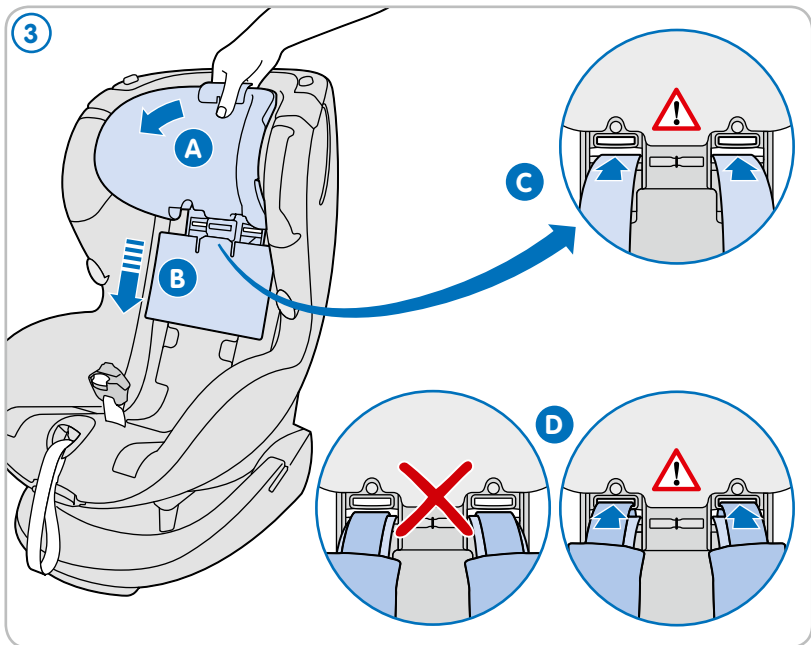

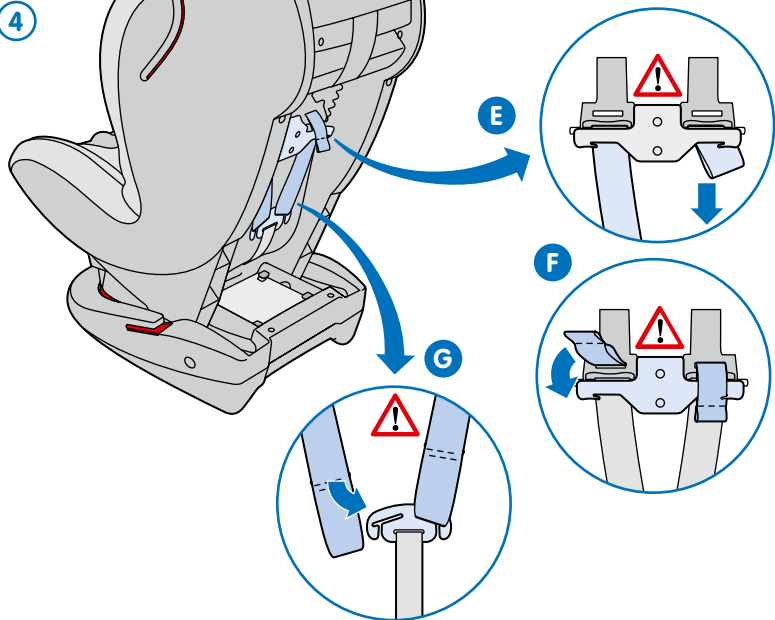



- A Lock off
- B Belt locks
- C Headrest
- D Fabric cover
- E Belt hooks
- F Shoulder belt harness system
- G Buckle
- H Adjuster
- I Recline handle
- J Central webbing
- K Lower belt routing
- L Belt pads
- M Upper belt routing
- N Belt router
- O Manual
- P Belt pad connector

Safety

Maxi-Cosi Rubi general instructions

Warning: Do not make any changes to the Maxi-Cosi Rubi whatsoever, as this could lead to unsafe situations.

1. You are personally responsible for the safety of your child at all times.
2. Never hold your child on your lap when driving.
3. The Maxi-Cosi Rubi is intended for car use only.

4. Do not use second-hand products whose history is unknown.
5. Replace the Maxi-Cosi Rubi after an accident.
6. Read this instruction manual carefully.

Maxi-Cosi Rubi in the car

Warning: Correct fitting of the car seat belt is essential for the safety of your child. The car seat belt must be installed following the red parts of the Maxi-Cosi Rubi. NEVER fit the car seat belt in a way other than described.

Warning: The Maxi-Cosi Rubi must only be installed in the car in a forward-facing position.

Warning: Remove the headrest of the seat where the Maxi-Cosi Rubi is to be used in the car if it is in the way. Do not forget to put the headrest back when the seat is used again.

1. Use the Maxi-Cosi Rubi only on a forward-facing seat that is fitted with an automatic or static 3-point belt that has been approved according to the ECE R16 standard or similar. Do NOT use a 2-point belt.
2. Verify that the car seat can be installed properly in your car before purchasing it.
3. Press the Maxi-Cosi Rubi firmly in the seat before securing the car seat belt with the lock off. Doing so improves stability.
4. Always fully install the Maxi-Cosi Rubi with the car seat belt, even if there is no child in it.



5. Deactivate the airbag if using the Maxi-Cosi Rubi on the front passenger seat. If this is not possible, place the passenger seat in the rearmost position.
 6. Prevent the Maxi-Cosi Rubi from becoming trapped or weighed down by luggage, seats and/or slamming doors.
 7. Make sure that all luggage and other loose objects are secure.
 8. Cover the Maxi-Cosi Rubi always when exposed to direct sunlight in the car. Otherwise, the cover, metal and plastic parts could become too hot for your child's skin.
2. Clean the Maxi-Cosi Rubi regularly with lukewarm water, soap and a soft cloth. Do not use any lubricants or aggressive cleaning agents on this product.

The Maxi-Cosi Rubi has been approved in accordance with the latest European safety standards (ECE R44/04) and is suitable for children from 9 to 18 kg (from 9 months to approx. 3,5 years of age).

Environment

Keep all plastic packaging materials out of reach of your child to avoid the risk of suffocation. For environmental reasons, when you have stopped using this product, we ask that you dispose of the product in the proper waste facilities in accordance with local legislation.

Questions

If you have any questions, contact your local Maxi-Cosi retailer (see www.maxi-cosi.com for contact information). Make sure that you have the following information on hand:

- Serial number at the bottom of the orange ECE sticker
- Make and type of car and seat on which the Maxi-Cosi Rubi is used
- Age, height and weight of your child

Maxi-Cosi Rubi and your child

1. Never leave your child unattended.
2. Secure your child always using the harness system.
3. Make sure that the headrest is adjusted to the proper height.
4. Make sure that the harness belts are not damaged or twisted.
5. Make sure that you can not fit more than one finger between the harness belts and your child (1cm).

Maxi-Cosi Rubi maintenance instructions

Warning: Be careful whilst unlocking the Maxi-Cosi Rubi harness system for cover maintenance.

1. Use the original cover only, since it is part of the safety features of this product.



Warranty

We guarantee that this product was manufactured in accordance with the current European safety requirements and quality standards which are applicable to this product, and that this product is free from defects in workmanship and material at the time of purchase. During the production process the product was subjected to various quality checks. If this product, despite our efforts, shows a material/manufacturing fault within the warranty period of 24 months, (with normal use as described in the user instructions) we will comply with the warranty terms and conditions. In this case please contact your dealer. For extensive information on applying the warranty terms and conditions, you can contact the dealer or look on our website: www.maxi-cosi.com.

The warranty is not valid in the following cases:

- In case of a use or purpose other than described in the manual.
- If the product is submitted for repair through a dealer that is not authorized by us.
- If the product is not supplied to the manufacturer with the original purchase receipt (via the retailer and/or importer).
- If repairs were carried out by third parties or a dealer that is not authorized by us.

- If the defect is the result of improper or careless use or maintenance, negligence or impact damage to the fabric cover and/or frame.
- If the parts show normal wear and tear that may be expected from daily use of a product (rotating and moving parts etc.)

Date of effect:

The warranty becomes effective on the date the product is purchased.

Warranty term:

The warranty period applies for a period of 24 consecutive months. The warranty only applies for the first owner and is not transferable.

What to do in case of defects:

After purchasing the product, keep the purchase receipt. The date of purchase must be clearly visible on the receipt. Should problems or defects arise please contact your retailer. Exchanging or taking back the product cannot be requested. Repairs do not give entitlement to extension of the warranty. Products that are returned directly to the manufacturer are not eligible for warranty.

This Warranty Clause conforms to European Directive 99/44/EG of 25 May 1999.



- A Verrouillage
- B Verrouillages de ceinture
- C Têteière
- D Confection
- E Accroche harnais
- F Harnais 5 points
- G Boucle de harnais
- H Dispositif de réglage du harnais
- I Poignée d'inclinaison du siège
- J Sangle centrale du harnais
- K Passage inférieur de la ceinture
- L Protège-harnais
- M Passage supérieur de la ceinture
- N Passage de la ceinture
- O Notice
- P Connecteur de protège-harnais

Sécurité

Informations générales du Maxi-Cosi Rubi

Avertissement : n'apportez aucune modification que ce soit au Maxi-Cosi Rubi, cela pourrait entraîner des situations dangereuses.

1. Vous êtes de tout temps personnellement responsable de la sécurité de votre enfant.
2. Ne tenez jamais votre enfant sur vos genoux pendant le transport. Placez-le toujours dans son siège auto.

3. Le Maxi-Cosi Rubi est uniquement destiné à une utilisation en voiture.
4. N'utilisez jamais de produits d'occasion dont vous ne connaissez pas les antécédents. Il pourrait être endommagé sans que cela se voit et par conséquent, ne plus offrir le niveau optimal de sécurité à votre enfant.
5. Remplacez le Maxi-Cosi Rubi après un accident.
6. Lisez attentivement cette notice.

Le Maxi-Cosi Rubi en voiture

Avertissement : la bonne fixation de la ceinture de la voiture sur le siège est primordiale pour la sécurité de votre enfant. La ceinture de sécurité de la voiture doit être installée suivant les éléments rouges du Maxi-Cosi Rubi. Ne fixez JAMAIS la ceinture d'une façon autre que celle décrite ici.

Avertissement : le Maxi-Cosi Rubi ne doit être installé dans la voiture qu'en position face à la route.

Avertissement : S'il gêne, enlevez l'appui-tête du siège sur lequel sera installé le Maxi-Cosi Rubi dans la voiture. N'oubliez pas de replacer l'appui-tête lorsque ce siège est à nouveau utilisé par un passager.



1. N'utilisez le Maxi-Cosi Rubi que sur un siège placé face à la route, fixé par une ceinture 3 points, à enrouleur ou fixe, homologuée selon la norme ECE R16 ou similaire. N'utilisez PAS de ceinture 2 points.
2. Avant l'achat, assurez-vous que le siège peut être correctement installé dans votre voiture.
3. Appuyez fermement sur le Maxi-Cosi Rubi dans le siège du véhicule avant de verrouiller la ceinture de sécurité de la voiture sur le siège. Cela permet d'améliorer la stabilité.
4. Fixez toujours entièrement le Maxi-Cosi Rubi avec la ceinture de sécurité de la voiture, même si votre enfant n'y est pas assis, sinon le siège auto peut se transformer en projectile lors d'un accident.
5. Désactivez l'airbag si vous utilisez le Maxi-Cosi Rubi sur le siège passager avant. Si ce n'est pas possible, reculez au maximum le siège passager.
6. Évitez que le Maxi-Cosi Rubi ne soit coincé ou surchargé par des bagages lourds, des sièges ou la fermeture des portes.
7. Contrôlez que tous les bagages et autres objets sont correctement fixés avant de prendre le départ.
8. Recouvrez toujours le Maxi-Cosi Rubi lorsque celui-ci est exposé en plein soleil, dans la voiture. Sinon, la confection ainsi que les pièces en métal et en plastique pourraient devenir trop chaudes pour la peau de votre enfant.

Le Maxi-Cosi Rubi et votre enfant

1. Ne laissez jamais votre enfant sans surveillance.
2. Attachez toujours votre enfant avec le harnais, même sur un court trajet.
3. Assurez-vous que la tête et le harnais sont réglés à la hauteur appropriée.
4. Assurez-vous que les ceintures du harnais ne sont ni endommagées ni vrillées.
5. Veillez à bien serrer le harnais : vous ne devez pas pouvoir passer plus que l'épaisseur d'un doigt entre le harnais et l'enfant (1 cm).

Instructions d'entretien du Maxi-Cosi Rubi

Avertissement : faites attention lorsque vous déverrouillez le système de harnais pour entretenir la confection.

1. Utilisez uniquement la confection d'origine, car elle fait partie des caractéristiques de sécurité de ce produit.
2. Nettoyez régulièrement le Maxi-Cosi Rubi à l'eau savonneuse tiède, à l'aide d'un chiffon doux. N'utilisez pas de lubrifiants ni de produits de nettoyage agressifs sur cet article.

Le Maxi-Cosi Rubi a été homologué selon les dernières normes européennes de sécurité (ECE R44/04) et convient aux enfants de 9 à 18 kg (de 9 mois à environ 4 ans).



Environnement

Gardez le matériel d'emballage en plastique hors de la portée de votre enfant pour éviter les risques d'étouffement.

Lorsque vous n'utilisez plus le produit, nous vous prions par souci de l'environnement de vous débarrasser du produit en faisant le tri des déchets et conformément à la législation locale en la matière.

Questions

Pour toute question, veuillez prendre contact avec le vendeur local de Maxi-Cosi (voir www.maxi-cosi.com pour les coordonnées). Veuillez à avoir les informations suivantes sous la main :

- Numéro de série figurant au bas de l'étiquette orange de certification ECE ;
- La marque ainsi que le type de voiture et de siège sur lequel le siège-auto Maxi-Cosi Rubi est utilisé ;
- L'âge (la taille) et le poids de votre enfant.

Garantie

Nous vous garantissons que ce produit a été fabriqué conformément aux normes de sécurité européennes et exigences de qualité actuellement en vigueur pour ce produit et qu'au moment de son achat par le détaillant, ce produit était exempt de tout défaut de composition et de fabrication. Pendant son processus de production, ce produit a également été soumis à divers contrôles de qualité. Si, malgré tous nos efforts, un défaut de matériau et/ou un vice de fabrication venait à survenir pendant la période de garantie de 24 mois (dans le cas d'une utilisation normale, telle que décrite dans le mode d'emploi), nous nous engageons à respecter les conditions de garantie. Vous êtes alors prié de vous adresser à votre vendeur. Pour des informations plus détaillées concernant l'applicabilité des conditions de garantie, veuillez prendre contact avec votre vendeur ou regarder sur : www.maxi-cosi.com.

La garantie est exclue dans les cas suivants :

- Lors d'une utilisation dans un but autre que celui prévu dans le mode d'emploi.
- Lorsque le produit est proposé en réparation par le biais d'un fournisseur non agréé.
- Lorsque le produit n'est pas renvoyé avec l'original du ticket de caisse (par l'intermédiaire du commerçant et/ou importateur) au fabricant.
- Lorsque des réparations ont été effectuées par un tiers ou un vendeur non agréé.



- Lorsque le défaut a été causé par une utilisation ou un entretien incorrect ou insuffisant, une négligence ou des chocs au niveau du textile et/ou du châssis.
- Lorsqu'il y a lieu de parler d'une usure normale des pièces, telle que l'on peut attendre d'une utilisation journalière (éléments rotatifs et mobiles, etc.).

Quand la garantie prend-elle effet ?

La période de garantie débute à la date d'achat du produit.

Pour quelle période ?

Pour une période de 24 mois consécutifs. La garantie est uniquement valable pour le premier propriétaire et n'est pas transmissible.

Que devez-vous faire ?

Lors de l'achat du produit, veuillez conserver soigneusement l'original du ticket de caisse. La date d'achat doit y être clairement visible. En cas de problèmes ou défauts, veuillez vous adresser à votre vendeur. Aucun échange ni reprise ne peut être exigé. Les réparations ne donnent pas lieu à une prolongation de la période de garantie. Les produits qui sont directement retournés au fabricant ne sont pas couverts par la garantie.

Cette clause de garantie est conforme à la directive européenne 99/44/CE datée du 25 mai 1999.



- A Verriegelung
- B Gurtführung mit Verriegelung
- C Kopfstütze
- D Stoffbezug
- E Gurthaken
- F Hosenträger- Gurtsystem
- G Gurtschloss
- H Gurtstraffer
- I Griff zum Verstellen der Sitzposition
- J Zentrales Gurtband
- K Untere Gurtführung
- L Gurtpolster
- M Obere Gurtführung
- N Gurtführung
- O Gebrauchsanweisung
- P Gurtpolsterbefestigung

Sicherheit

Maxi-Cosi Rubi – Allgemeine Anweisungen

Warnung: Nehmen Sie am Maxi-Cosi Rubi keinerlei Änderungen vor, da die Sicherheit Ihres Kindes in gefährlichen Situationen nicht mehr gewährleistet ist.

1. Für die Sicherheit Ihres Kindes sind Sie jederzeit persönlich verantwortlich.
2. Nehmen Sie Ihr Kind während der Fahrt niemals auf den Schoß.
3. Der Maxi-Cosi Rubi ist nur für den Gebrauch im Auto vorgesehen.

4. Verwenden Sie keine gebrauchten Produkte, deren Vorgeschichte Ihnen nicht bekannt ist.
5. Tauschen Sie den Maxi-Cosi Rubi nach einem Unfall aus.
6. Lesen Sie diese Gebrauchsanleitung sorgfältig durch.

Maxi-Cosi Rubi im Fahrzeug

Warnung: Für die Sicherheit Ihres Kindes ist es von wesentlicher Bedeutung, dass der Autogurt richtig sitzt. Der Autogurt muss entlang der roten Teile des Maxi-Cosi Rubi befestigt werden. Befestigen Sie den Autogurt NIEMALS entgegen der Beschreibung.

Warnung: Der Maxi-Cosi Rubi darf ausschließlich in Fahrtrichtung befestigt werden.

Warnung: Entfernen Sie die Kopfstütze vom Sitz, auf dem der Maxi-Cosi Rubi im Auto benutzt wird, falls diese im Weg ist. Vergessen Sie nicht, die Kopfstütze wieder anzubringen, wenn der Sitz erneut in Gebrauch genommen wird.

1. Verwenden Sie den Maxi-Cosi Rubi ausschließlich auf einem vorwärts gerichteten Sitz, der mit einem automatischen Gurt oder einem Dreipunktsicherheitsgurt ausgestattet ist, der nach dem ECE R16-Standard oder einer vergleichbaren Norm zugelassen ist. Verwenden Sie KEINEN Zweipunktgurt.



2. Vergewissern Sie sich vor dem Kauf, ob sich der Autositz richtig in Ihrem Fahrzeug installieren lässt.
 3. Zur Verbesserung der Stabilität drücken Sie den Maxi-Cosi Rubi fest in den Sitz, bevor Sie den Autogurt mit der Verriegelung sichern.
 4. Befestigen Sie den Maxi-Cosi Rubi immer mit dem Autogurt, auch wenn sich kein Kind darin befindet.
 5. Wenn Sie den Maxi-Cosi Rubi auf dem Beifahrersitz verwenden, muss der Airbag deaktiviert werden. Falls dies nicht möglich ist, schieben Sie den Beifahrersitz in die hinterste Position.
 6. Achten Sie darauf, dass der Maxi-Cosi Rubi nicht durch Gepäck, Sitze und/oder zuschlagende Türen eingeklemmt oder niedergedrückt wird.
 7. Sorgen Sie dafür, dass Gepäck und andere lose Gegenstände gesichert sind.
 8. Decken Sie den Maxi-Cosi Rubi zum Schutz vor direkter Sonneneinstrahlung ab. Der Bezug, das Metall und die Kunststoffteile könnten sonst für die Haut Ihres Kindes zu heiß werden.
5. Achten Sie darauf, dass zwischen die Hosenträgergurte und Ihr Kind höchstens ein Finger (1 cm) passt.

Maxi-Cosi Rubi – Pflegeanweisungen

Warnung: Gehen Sie bei der Entfernung des Hosenträgergurtsystems des Maxi-Cosi Rubi zur Pflege des Bezugs vorsichtig vor.

1. Verwenden Sie ausschließlich den Originalbezug. Er ist Bestandteil der Sicherheitsvorrichtungen dieses Produkts.
2. Reinigen Sie den Maxi-Cosi Rubi regelmäßig mit lauwarmem Wasser, Seife und einem weichen Tuch. Verwenden Sie keine Schmiermittel oder aggressiven Reinigungsmittel.

Der Maxi-Cosi Rubi wurde nach den aktuellen europäischen Sicherheitsstandards (ECE R44/04) zugelassen und eignet sich für Kinder zwischen 9 und 18 kg (von 9 Monaten bis ca. 3,5 Jahren).

Umwelt

Halten Sie Verpackungsmaterialien aus Plastik von Ihrem Kind fern, um Erstickungsgefahr zu verhindern.

Wenn Sie das Produkt nicht mehr benutzen, bitten wir Sie aus Umweltschutzgründen, das Produkt entsprechend der örtlichen Vorschriften zu entsorgen.

Maxi-Cosi Rubi und Ihr Kind

1. Lassen Sie Ihr Kind niemals unbeaufsichtigt.
2. Sichern Sie Ihr Kind immer mit dem Hosenträger-Gurtsystem.
3. Achten Sie darauf, dass die Kopfstütze auf die richtige Höhe eingestellt ist.
4. Achten Sie darauf, dass die Hosenträgergurte nicht beschädigt oder verdreht sind.



Fragen

Für Fragen nehmen Sie bitte mit Ihrem Maxi-Cosi Händler vor Ort Kontakt auf.

(Kontaktdaten unter www.maxi-cosi.com).

Achten Sie in diesem Fall darauf, dass Sie folgende Daten zur Hand haben:

- Die Seriennummer, die sich unten auf dem orangen ECE-Aufkleber befindet;
- Die Marke, den Fahrzeugtyp und den Sitz, auf dem der Maxi-Cosi Rubi benutzt wird;
- Das Alter (die Körperlänge) und das Gewicht Ihres Kindes.

Garantie

Wir garantieren, dass dieses Produkt unter Einhaltung der zurzeit für dieses Produkt geltenden europäischen Sicherheitsnormen und Qualitätsanforderungen hergestellt wurde und dass es zum Kaufzeitpunkt keinerlei Mängel in Bezug auf Zusammensetzung und Herstellung aufweist. Außerdem wurde das Produkt während des Herstellungsverfahrens verschiedenen Qualitätskontrollen unterzogen. Für den Fall, dass trotz unserer Bemühungen doch während des Garantiezeitraums von 24 Monaten ein Material- und/oder Herstellungsfehler auftreten sollte (bei normaler Verwendung, wie in der Gebrauchsanleitung beschrieben), verpflichten wir uns zur Einhaltung der Garantiebedingungen. Bei Problemen oder Defekten wenden Sie sich bitte

an Ihren Fachhändler. Umfassende Informationen zur Anwendung der Garantiebedingungen erhalten Sie beim Fachhändler oder auf der Site: www.maxi-cosi.com.

Die Garantie gilt nicht, wenn:

- das Produkt entgegen den Angaben in der Gebrauchsanleitung benutzt wird.
- das Produkt nicht einem von uns anerkannten Lieferanten zur Reparatur angeboten wird.
- dem Hersteller das Produkt nicht zusammen mit dem Originalkassenbon (vom Fachhandel und/oder Importeur) vorgelegt wird.
- Reparaturen von einem Dritten oder einem nicht anerkannten Verkäufer ausgeführt wurden.
- der Defekt infolge einer unsachgemäßen, unsorgfältigen Benutzung oder Pflege, Vernachlässigung und Stoßschäden am Textil und am Fahrgestell entstanden ist.
- es sich um normalen Verschleiß von Teilen (drehenden und beweglichen Teilen usw.) handelt, der bei täglichem Gebrauch eines Produkts zu erwarten ist.

Garantiebeginn:

Die Garantiefrist beginnt mit dem Kaufdatum des Produkts.

**Garantiezeit:**

Die Garantiefrist gilt für einen Zeitraum von 24 aufeinanderfolgenden Monaten. Die Garantie gilt ausschließlich für den Erstbesitzer und ist nicht übertragbar.

Was müssen Sie tun?

Bitte heben Sie den beim Kauf des Produkts ausgehändigten Kassenzettel sorgfältig auf. Das Kaufdatum muss auf dem Kassenzettel deutlich angegeben sein. Bei Problemen oder Defekten müssen Sie sich an den Fachhändler wenden. Es besteht kein Anspruch auf Umtausch oder Rücknahme. Reparaturen führen nicht zu einer Verlängerung der Garantiefrist. Produkte, die direkt an den Hersteller zurückgeschickt werden, fallen nicht unter die Garantie.

Diese Garantiebestimmung entspricht der europäischen Richtlinie 99/44/EG vom 25. Mai 1999.



- A Vergrendeling
- B Gordelvergrendelingen
- C Hoofdsteun
- D Bekleding
- E Gordelhaken
- F Harnassysteem schoudergordels
- G Slot
- H Versteller
- I Verstelhandgreep
- J Centrale geweven band
- K Onderste gordelloop
- L Gordelbeschermers
- M Bovenste gordelloop
- N Gordelloop
- O Handleiding
- P Bevestiging voor gordelbeschermer

Veiligheid

Algemene instructies Maxi-Cosi Rubi

Waarschuwing: Verander de Maxi-Cosi Rubi op geen enkele wijze, dit kan leiden tot gevaarlijke situaties.

1. U bent altijd zelf verantwoordelijk voor de veiligheid van uw kind.
2. Houd uw kind tijdens het rijden nooit op schoot.
3. De Maxi-Cosi Rubi is uitsluitend bedoeld voor gebruik in de auto.

4. Gebruik geen tweedehands product waarvan de geschiedenis onbekend is.
5. Vervang de Maxi-Cosi Rubi na een ongeval.
6. Lees deze gebruiksaanwijzing zorgvuldig door.

Maxi-Cosi Rubi in de auto

Waarschuwing: De juiste loop van de autogordel is van essentieel belang voor de veiligheid van uw kind. De autogordel moet worden geplaatst via de rode gedeelten van de Maxi-Cosi Rubi. Pas **NOOIT** een andere gordelloop toe.

Waarschuwing: De Maxi-Cosi Rubi mag alleen naar voren gericht in de auto worden geplaatst.

Waarschuwing: Verwijder de hoofdsteun van de zitplaats waar de Maxi-Cosi Rubi in de auto gebruikt wordt wanneer deze in de weg zit. Vergeet de hoofdsteun niet terug te plaatsen wanneer de zitplaats opnieuw in gebruik wordt genomen.

1. Gebruik de Maxi-Cosi Rubi uitsluitend op een naar voren gerichte zitplaats, die voorzien is van een automatische of statische 3-puntsgordel, mits deze is goedgekeurd volgens ECE R16 of een gelijkwaardige norm. Gebruik **GEEN** 2-puntsgordel.
2. Controleer voor aankoop of het autozitje goed in de auto past.
3. Duw de Maxi-Cosi Rubi stevig in de autobank voordat u de autogordel vergrendelt. Dit verbetert de stabiliteit.



4. Bevestig de Maxi-Cosi Rubi altijd volledig met de autogordel, zelfs als er geen kind in zit.
5. Schakel de airbag uit als u de Maxi-Cosi Rubi op de passagiersstoel voorin wilt plaatsen. Als de airbag niet uitgeschakeld kan worden, plaats dan de passagiersstoel zo ver mogelijk naar achteren.
6. Voorkom dat de Maxi-Cosi Rubi bekneld of belast wordt door bijv. bagage, stoelen en/of dichtslaan de deuren.
7. Zorg ervoor dat alle bagage of andere losse objecten zijn vastgezet.
8. Dek de Maxi-Cosi Rubi altijd af in een auto in de volle zon. De bekleding, metaal- en kunststofdelen worden anders te heet voor de kinderhuid.

Maxi-Cosi Rubi en uw kind

1. Laat uw kind nooit zonder toezicht achter.
2. Zet uw kind altijd vast met het harnessysteem.
3. Zorg ervoor dat de hoofdsteun op de juiste hoogte is ingesteld.
4. Controleer of de harness gordels niet beschadigd of gedraaid zijn.
5. Houd maximaal een vingerdikte (1 cm) speling tussen de gordels en uw kind.

Onderhoudsinstructies Maxi-Cosi Rubi

Waarschuwing: Wees voorzichtig bij het ontgrendelen van het harnessysteem van de Maxi-Cosi Rubi als u onderhoud wilt plegen aan de bekleding.

1. Gebruik uitsluitend de originele bekleding, deze maakt onderdeel uit van het veiligheidssysteem van dit product.
2. Reinig de Maxi-Cosi Rubi regelmatig met lauw water, zeep en een zacht doekje. Gebruik geen smeermiddelen of agressieve schoonmaakmiddelen.

De Maxi-Cosi Rubi is goedgekeurd volgens de laatste Europese veiligheidsnormen (ECE R44/04) en is geschikt voor kinderen van 9 tot 18 kg (vanaf 9 maanden tot ongeveer 3,5 jaar).

Milieu

Houd plastic verpakkingsmaterialen uit de buurt van jouw kind om verstikkingsgevaar te voorkomen.

Wanneer je het product niet meer gebruikt verzoeken wij je vanuit milieuoogpunt het product gescheiden bij het afval te plaatsen conform de lokale wetgeving.



Vragen

Voor vragen kan je contact opnemen met de lokale verkoper van Maxi-Cosi (zie www.maxi-cosi.com voor contactgegevens). Zorg dat je de volgende gegevens bij de hand hebt:

- Serienummer onderop de oranje ECE sticker;
- Merk, type auto en stoel waarop de Maxi-Cosi Rubi wordt gebruikt;
- Leeftijd (lengte) en gewicht van je kind.

Maxi-Cosi heeft tevens een speciaal team beschikbaar gesteld om alle vragen omtrent Maxi-Cosi producten en het gebruik ervan beantwoorden. Het Consument Contact team is te bereiken via www.maxi-cosi.com

Garantie

Wij garanderen dat dit product werd vervaardigd conform de actuele Europese veiligheidsnormen en kwaliteitseisen zoals die voor dit product gelden en dat dit product op het moment van aankoop, door de detailhandelaar, geen enkel gebrek vertoont op het gebied van samenstelling en fabricage. Tevens werd het product tijdens het productieproces aan diverse kwaliteitscontroles onderworpen. Indien er zich, ondanks onze inspanningen gedurende de garantieperiode van 24 maanden, toch een materiaal- en/of fabricagefout voordoet (bij normaal gebruik, zoals omschreven in de gebruiksaanwijzing), dan

verplichten wij ons ertoe de garantievoorwaarden te respecteren. Je dient je dan tot de verkoper te wenden. Voor een uitgebreide informatie betreffende de toepassing van de garantievoorwaarden kun je de verkoper raadplegen of kijken op: www.maxi-cosi.com.

De garantie is uitgesloten in de volgende gevallen:

- Bij gebruik en doel anders dan voorzien in de gebruiksaanwijzing.
- Het product via een niet erkende verkoper ter reparatie wordt aangeboden.
- Het product niet met de originele aankoopbon (via winkelier en/of importeur) wordt aangeboden aan de fabrikant.
- Reparaties werden uitgevoerd door een derde of niet erkende verkoper.
- Het defect het gevolg is van verkeerd, onzorgvuldig gebruik of onderhoud, door verwaarlozing of door stoetschade aan stof en/of onderstel.
- Er sprake is van normale slijtage aan onderdelen, die men bij het dagelijkse gebruik van een product mag verwachten (draaiende en bewegende delen....enz...).

Vanaf wanneer?

De garantieperiode gaat in op de aankoopdatum van het product.

**Voor welke periode?**

Voor een periode van 24 opeenvolgende maanden. De garantie geldt uitsluitend voor de eerste eigenaar en is niet overdraagbaar.

Wat moet je doen?

Bij de aankoop van het product dient het aankoopbewijs zorgvuldig bewaard te worden. De aankoopdatum moet duidelijk zichtbaar zijn op het aankoopbewijs. Bij problemen of defecten dien je je tot de verkoper te wenden. Omruiling of terugname kan niet worden geëist. Reparaties geven geen recht op verlenging van de garantieperiode. Producten die rechtstreeks naar fabrikant retour worden gezonden, komen niet voor garantie in aanmerking.

Deze Garantiebepaling is in overeenstemming met de Europese Richtlijn 99/44/EG dat. 25 mei 1999.



- A** Pinza superior central
- B** Pinzas superiores laterales
- C** Reposacabezas
- D** Vestidura
- E** Sujeta arneses
- F** Tirantes del arnés
- G** Hebilla
- H** Pulsador de ajuste
- I** Maneta de reclinado
- J** Cinta de ajuste
- K** Pasaje del cinturón inferior
- L** Protege arneses
- M** Pasaje de cinturón superior
- N** Guía de pasaje del cinturón
- O** Manual
- P** Conector del protege arnés

Seguridad

Instrucciones generales de Maxi-Cosi Rubi

Atención: No realices cambios de ningún tipo en Maxi-Cosi Rubi ya que podría dar lugar a situaciones de riesgo.

1. Tu eres en todo momento el responsable de la seguridad de tu hijo.
2. No laves nunca al niño entre tus piernas mientras conduzcas.
3. La silla de auto Maxi-Cosi Rubi está pensada únicamente para usarla en el automóvil.

4. No utilices productos de segunda mano cuyo historial desconozcas.
5. Tras un accidente deberás reemplazar tu Maxi-Cosi Rubi.
6. Lee detenidamente este manual de instrucciones.

Maxi-Cosi Rubi en el coche

Atención: Es esencial para la seguridad de tu hijo un ajuste correcto del cinturón de seguridad del automóvil. El cinturón de seguridad debe instalarse siguiendo las guías de pasaje rojas de Maxi-Cosi Rubi. No ajustes NUNCA el cinturón de seguridad de forma distinta a la descrita.

Atención: Maxi-Cosi Rubi sólo debe instalarse en el automóvil de cara a la marcha.

Atención: Retira el reposacabezas del asiento en el que instales la silla Maxi-Cosi Rubi si éste supone un obstáculo. No olvides colocarlo de nuevo cuando se vuelva a utilizar el asiento de forma normal.

1. Utiliza únicamente Maxi-Cosi Rubi en un asiento de cara a la marcha con un arnés automático o estático de 3 puntos que esté aprobado por la norma ECE R16 o similar. NO utilices un arnés de 2 puntos.
2. Verifica que la silla de auto se puede instalar correctamente en tu automóvil antes de comprarla.



3. Antes de fijar el cinturón de seguridad con la pinza superior central, presiona firmemente el Maxi-Cosi Rubi en el asiento. Así mejorará la estabilidad.
4. Sujeta siempre con el cinturón tu Maxi-Cosi Rubi, aunque no vaya el niño en ella.
5. Desactiva el airbag si estás utilizando Maxi-Cosi Rubi en el asiento delantero del acompañante. Si no fuera posible, coloca el asiento del acompañante lo más atrás posible.
6. Evita que la silla de auto Maxi-Cosi Rubi quede atrapada o presionada hacia abajo por el equipaje, los asientos y/o las puertas.
7. Asegúrate de que todo el equipaje y otros objetos sueltos estén bien sujetos.
8. Cubre siempre tu Maxi-Cosi Rubi cuando quede expuesta al sol. En caso contrario, la vestidura y las piezas metálicas y de plástico podrían calentarse demasiado y llegar a quemar la piel del pequeño.

Maxi-Cosi Rubi y su hijo

1. No dejes NUNCA a tu hijo desatendido.
2. Sujeta siempre a tu hijo con el arnés.
3. Asegúrate de que el reposacabezas se ajusta a la altura adecuada.
4. Asegúrate de que el arnés de seguridad no esté dañado ni doblado.
5. Asegúrate de que no quepa más de un dedo entre el arnés de seguridad y el niño (1 cm).

Instrucciones de mantenimiento de Maxi-Cosi Rubi

Atención: Ten cuidado cuando retires el sistema del arnés de Maxi-Cosi Rubi para el mantenimiento de la vestidura.

1. Utiliza solamente la vestidura original ya que es parte importante de la seguridad de este producto.
2. Limpia regularmente tu Maxi-Cosi Rubi con agua tibia, jabón y un trapo suave. No utilices ningún lubricante ni ningún producto de limpieza agresivo sobre el producto.

La silla de auto Maxi-Cosi Rubi cuenta con la certificación aprobada según las últimas normas de seguridad europeas (ECE R44/04) y es apta para niños entre 9 y 18 kg (de 9 meses a aproximadamente 3,5 años de edad).

Medio ambiente

Mantén los materiales plásticos de embalaje fuera del alcance de los niños para evitar el riesgo de asfixia.

Cuando ya no utilices el producto, sepáralo de los residuos domésticos en conformidad con la legislación ambiental local.



Preguntas

Si tienes preguntas siempre te puedes poner en contacto con el distribuidor local de Maxi-Cosi (visita www.maxi-cosi.com para los datos de contacto). Asegúrate de que tienes a mano la siguiente información:

- Número de serie en la parte baja de la pegatina ECE naranja,
- Marca y modelo de automóvil y asiento sobre el que se usa la Maxi-Cosi Rubi,
- Edad, altura y peso de tu hijo.

Garantía

Le garantizamos que este producto ha sido fabricado de acuerdo con las normas de seguridad y con los requisitos de calidad europeos actuales aplicables a este producto y que, en el momento de su adquisición por parte del comerciante minorista, no mostraba ninguna deficiencia en materia de composición o fabricación. Además, durante el proceso de fabricación, este producto ha sido sometido a diferentes controles de calidad. Si, a pesar de nuestros esfuerzos, durante el periodo de garantía de 24 meses, apareciera algún defecto de material y/o de fabricación (con un uso normal, tal como se describe en el manual de instrucciones), nos comprometemos a respetar las condiciones de la garantía. Si se diera esta circunstancia, podrás dirigirte al establecimiento vendedor del producto.

Si deseas información completa sobre la aplicación de las condiciones de la garantía, te puedes dirigir a tu vendedor o visitar la página web: www.maxi-cosi.com

La garantía quedará anulada en los siguientes casos:

- Si el producto se usa de forma diferente a la estipulada en el manual de instrucciones.
- Si el producto se entrega para su reparación a través de un establecimiento vendedor no reconocido.
- Si el producto no se presenta junto con el justificante de compra (a través del distribuidor y/o importador) al fabricante.
- Si las reparaciones han sido llevadas a cabo por terceros o distribuidor no reconocido.
- Si los daños se han producido por un uso o mantenimiento indebidos o descuidados, por dejadez o por choques que hayan dañado la tela y/o el bastidor;
- Si aparece desgaste de elementos, previsible en un uso normal (piezas giratorias y móviles... etc.).

Entrada en vigor:

El periodo de garantía comienza a partir de la fecha de compra del producto.

Periodo de vigencia:

Se aplicará un periodo de 24 meses consecutivos. La garantía sólo será válida para el primer propietario, y no es transferible.



¿Qué debes hacer?

Guarda en lugar seguro el resguardo de compra del producto. La fecha de compra deberá estar visible en el resguardo de compra. Si tienes problemas o constatas defectos, debes dirigirte al establecimiento vendedor del producto. No se podrá exigir un cambio o una devolución. Las reparaciones no dan derecho a prórroga del plazo de garantía. Los productos que se devuelvan directamente al fabricante quedarán excluidos de la cobertura de la garantía.

Esta cláusula de la garantía se incluye en virtud de la Directiva Europea 99/44/CE del 25 de mayo de 1999.



- A Dispositivo di bloccaggio
- B Pinze per la cintura di sicurezza dell'auto (parte diagonale)
- C Poggiatesta regolabile
- D Rivestimento
- E Ganci per le cinture di ritenzione
- F Cinture di ritenzione del bambino a 5 punti
- G Fibbia per la chiusura delle cinture di ritenzione
- H Pulsante di regolazione delle cinture del seggiolino
- I Dispositivo di regolazione dell'inclinazione della seduta
- J Cintura centrale
- K Percorso cintura addominale dell'auto
- L Rivestimento imbottito per le cinture di ritenzione
- M Percorso cintura diagonale dell'auto
- N Percorso cintura addominale dell'auto
- O Scomparto per libretto di istruzioni
- P Attacco rivestimento per cinture di ritenzione

Sicurezza

Istruzioni generali Maxi-Cosi Rubi

Avvertenza: Non modificare in alcun modo il seggiolino Maxi-Cosi Rubi perché qualsiasi alterazione potrebbe compromettere la funzionalità del prodotto.

1. Siete sempre responsabili in prima persona della sicurezza del vostro bambino.
2. Non tenere mai il bambino in grembo durante la guida.
3. Utilizzare la base Maxi-Cosi Rubi soltanto in automobile.
4. Non utilizzare articoli di seconda mano, in particolare quando non si hanno informazioni sul precedente corretto utilizzo.
5. Sostituire sempre la base Maxi-Cosi Rubi dopo un incidente.
6. Leggere attentamente il presente manuale.

Maxi-Cosi Rubi in auto

Avvertenza: Il corretto posizionamento della cintura di sicurezza dell'auto è essenziale per la sicurezza del vostro bambino. La cintura di sicurezza deve essere collocata seguendo il percorso evidenziato dalle parti di colore rosso presenti sul seggiolino Maxi-Cosi Rubi. Non posizionare MAI la cintura di sicurezza dell'auto in un modo diverso da quello descritto.

Avvertenza: Il seggiolino Maxi-Cosi Rubi deve essere installato in macchina nella posizione in senso di marcia.

Avvertenza: Rimuovere il poggiatesta del sedile nel caso questo rappresenti un ostacolo per l'installazione del Maxi-Cosi Rubi. Ricordate di rimontare il poggiatesta in caso di utilizzo del sedile da parte di un passeggero adulto.



1. Utilizzare il Maxi-Cosi Rubi solo su un sedile rivolto in senso di marcia, dotato di una cintura di sicurezza a 3 punti, omologata secondo la normativa di riferimento ECE R16 o altra norma equivalente. **NON** usare una cintura a 2 punti.
2. Verificare che il seggiolino possa essere installato correttamente in auto prima di acquistarlo.
3. Spingere il seggiolino saldamente sul sedile prima di fissare la cintura di sicurezza auto mediante il dispositivo di bloccaggio. In questo modo si migliora la stabilità.
4. Installare sempre completamente il seggiolino con la cintura di sicurezza dell'auto, anche quando non viene utilizzato con il bambino.
5. Disattivare l'airbag se si utilizza il seggiolino Maxi-Cosi Rubi sul sedile anteriore del passeggero. Qualora ciò non sia possibile, posizionare il sedile anteriore nella posizione più arretrata.
6. Evitare che il seggiolino possa rimanere incastrato o corra il rischio di essere schiacciato fra bagagli, sedili e/o portiere.
7. Assicurarsi che tutti i bagagli e gli altri oggetti presenti nell'abitacolo siano ben fissati, per evitare che possano urtare o ferire il bambino in caso di incidente.
8. Coprire sempre il seggiolino quando l'auto viene lasciata a lungo sotto il sole. In questo modo si evita che il rivestimento e le parti in metallo o in plastica si riscaldino eccessivamente, scottando la pelle del bambino.

Maxi-Cosi Rubi ed il vostro bambino

1. Non lasciare mai il bambino senza custodia.
2. Proteggere sempre il bambino utilizzando il sistema di ritenzione per le spalle.
3. Assicurarsi che il poggiatesta sia regolato all'altezza giusta.
4. Assicurarsi che le cinture non siano danneggiate o attorcigliate.
5. Tendere le cinture di ritenzione fino a che non sia possibile inserire più di un dito tra le cinture e il bambino (1 cm).

Istruzioni per la manutenzione di Maxi-Cosi Rubi

Avvertenza: Prestare attenzione quando si sgancia la fibbia delle cinture di ritenzione del seggiolino per la manutenzione del rivestimento.

1. Utilizzare solo un rivestimento originale poiché interviene direttamente sulla sicurezza del dispositivo di ritenuta.
2. Pulire il seggiolino regolarmente con acqua tiepida, sapone e un panno morbido. Non utilizzare lubrificanti o detersivi aggressivi per la pulizia del prodotto.

Maxi-Cosi Rubi è stato approvato in conformità alle più recenti normative europee sulla sicurezza (ECE R44/04) ed è adatto per bambini da 9 a 18 kg (da 9 mesi a circa 3 anni e mezzo di età).



L'ambiente

Tenere gli imballi in plastica lontano dalla portata del bambino, per evitare il rischio di soffocamento.

Per motivi di salvaguardia ambientale, quando il prodotto non viene più utilizzato, smaltire il prodotto seguendo la normativa locale per la raccolta differenziata dei rifiuti.

Domande

Per eventuali domande, rivolgersi al vostro rivenditore Maxi-Cosi. (consultare il sito www.maxi-cosi.com per trovare le informazioni). Tenere a portata di mano le seguenti informazioni):

- Numero di serie situato sotto l'etichetta CEE di colore arancione;
- Il marchio, il modello della vostra auto e il sedile sul quale viene utilizzato il Maxi-Cosi Rubi;
- L'età, l'altezza e il peso del vostro bambino.

Garanzia

Vi garantiamo che questo prodotto è stato fabbricato in conformità ai requisiti di sicurezza e qualità previsti dalle attuali norme europee applicabili a questo articolo e che, al momento dell'acquisto, non presenta alcun tipo di difetto dal punto di vista dei materiali e della fabbricazione. Durante il processo di

fabbricazione il prodotto è stato sottoposto a diversi controlli di qualità. Qualora, nonostante i nostri sforzi, questo prodotto dovesse presentare un difetto di materiale/fabbricazione durante il periodo di garanzia di 24 mesi (a condizione di un uso regolare del prodotto, come descritto nelle istruzioni per l'uso), ci impegniamo a rispettare i termini e le condizioni di garanzia. In questo caso siete pregati di rivolgerVi al rivenditore dove avete acquistato il prodotto. Per ulteriori informazioni relative alle condizioni di garanzia, potete rivolgerVi al rivenditore o consultare il nostro sito: www.maxi-cosi.com.

La garanzia non è valida nel caso in cui:

- il prodotto venga usato per scopi differenti rispetto a quelli descritti nel manuale d'uso.
- il prodotto venga affidato per la riparazione ad un rivenditore non autorizzato.
- il prodotto venga consegnato alla casa produttrice non corredato dello scontrino d'acquisto originale (attraverso il negoziante e/o il distributore).
- siano state eseguite riparazioni da terzi o da un rivenditore non autorizzato dall'azienda
- il difetto sia dovuto ad un uso errato o poco accurato del prodotto, a negligenza o a danni provocati da urti contro il tessuto e/o il telaio.
- si tratti di una normale usura delle parti dovuta all'utilizzo quotidiano del prodotto (parti rotanti o in movimento, ecc.).

**Decorrenza:**

La garanzia entra in vigore dalla data di acquisto del prodotto.

Periodo di durata:

La garanzia è valida per un periodo di 24 mesi consecutivi. La garanzia vale solo per il primo proprietario e non è trasferibile.

Cosa fare in caso di difetti:

Dopo l'acquisto del prodotto conservate lo scontrino d'acquisto. La data d'acquisto deve essere chiaramente leggibile sullo scontrino. In caso di problemi o difetti, rivolgetevi al rivenditore. Non è possibile richiedere la sostituzione o la restituzione del prodotto. Le riparazioni non comportano alcun diritto di prolungamento della validità della garanzia. La garanzia non sarà applicabile ai prodotti spediti direttamente alla casa produttrice.

Questa garanzia è conforme alla Direttiva Europea 99/44/EG datata 25 maggio 1999.



- A** Botão de engate
- B** Fechos do cinto
- C** Apoio para a cabeça
- D** Forra
- E** Ganchos do cinto
- F** Armação dos cintos dos ombros
- G** Fivela
- H** Ajuste rápido
- I** Pega reclinável
- J** Correia central
- K** Passagem do cinto inferior
- L** Protectores peitorais
- M** Passagem do cinto superior
- N** Marcação da passagem do cinto
- O** Manual de instruções
- P** União do protector peitoral

Segurança

Instruções Gerais da Maxi-Cosi Rubi

Aviso: Não implemente quaisquer alterações na Maxi-Cosi Rubi, visto que poderá pôr em causa a segurança.

1. A segurança do seu filho é sempre da sua responsabilidade exclusiva.
2. Nunca transporte a criança ao colo quando está a conduzir.
3. A Maxi-Cosi Rubi destina-se apenas a ser utilizada no automóvel.

4. Não utilize produtos em segunda mão cuja história desconheça.
5. Em caso de acidente substitua a Maxi-Cosi Rubi.
6. Leia este manual de instruções com atenção.

Maxi-Cosi Rubi no automóvel

Aviso: A colocação correcta do cinto de segurança da cadeira-auto é da máxima importância para a segurança da criança. A colocação do cinto de segurança tem de ser efectuada seguindo as peças de cor vermelha da Maxi-Cosi Rubi. NUNCA proceda à colocação do cinto de segurança de outro modo que não o descrito.

Aviso: A Maxi-Cosi Rubi pode apenas ser instalada no automóvel na posição de frente para a estrada.

Aviso: Retire, caso atrapalhe, o apoio de cabeça do banco do automóvel em que a Maxi-Cosi Rubi for instalada. Lembre-se de colocar novamente o apoio de cabeça do automóvel assim que desinstalar a Maxi-Cosi Rubi.

1. Use a Maxi-Cosi Rubi unicamente em bancos virados para a frente e equipados com cinto de segurança automático ou estático de 3 pontos de fixação, desde que aprovado segundo a norma ECE R16 ou outra norma



semelhante. NÃO utilize um cinto de segurança de 2 pontos.

2. Antes de a adquirir, verifique se a cadeira-auto pode ser devidamente instalada no automóvel.
3. Pressione firmemente a Maxi-Cosi Rubi no assento antes de fixar o cinto de segurança da cadeira-auto com o botão de engate. Isso irá melhorar a estabilidade.
4. Proceda sempre à colocação completa da Maxi-Cosi Rubi com o cinto de segurança da cadeira-auto, mesmo com a criança ausente.
5. Desactive o airbag se estiver a usar a Maxi-Cosi Rubi no banco do passageiro da frente. Se tal não for possível, posicione o banco do passageiro da frente na posição mais reclinada possível.
6. Certifique-se de que a Maxi-Cosi Rubi não fica presa nem pressionada por bagagens pesadas, bancos reclináveis e/ou ao fechar as portas.
7. Certifique-se de que toda a bagagem e outros objectos soltos estão devidamente presos.
8. Cubra sempre a Maxi-Cosi Rubi quando exposta à luz directa do sol no interior do automóvel. Caso contrário, a cobertura e as peças de metal e de plástico podem ficar demasiado quentes para a pele da criança.

Maxi-Cosi Rubi e o seu filho

1. Nunca deixe o seu filho sem vigilância.
2. Prenda sempre a criança com o sistema de cintos de segurança.
3. Verifique se o apoio para a cabeça está ajustado à altura correcta.
4. Verifique se os cintos de segurança não estão danificados nem torcidos.
5. Assegure uma folga máxima de um dedo (1 cm) entre os cintos e a criança.

Instruções de manutenção da Maxi-Cosi Rubi

Aviso: Tenha atenção ao desengatar o sistema de retenção Maxi-Cosi Rubi para efeitos de manutenção da cobertura.

1. Utilize apenas a cobertura original, uma vez que faz parte integrante das características de segurança deste produto.
2. Proceda regularmente à limpeza da Maxi-Cosi Rubi com água morna, sabão e um pano macio. Não utilize lubrificantes nem detergentes agressivos para a limpeza deste produto.

A Maxi-Cosi Rubi foi aprovada em conformidade com as mais recentes normas de segurança europeias (ECE R44/04) e é indicada para crianças dos 9 aos 18 kg (dos 9 meses até aproximadamente 3 anos e meio de idade).



Ambiente

Mantenha os materiais de plástico da embalagem fora do alcance das crianças, para evitar risco de sufocamento.

Quando deixar de utilizar este produto, pedimos-lhe que separe os materiais e deposite-os nos locais de recolha indicados em conformidade com a regulamentação local.

Dúvidas

Em caso de dúvida, entre em contacto com o ponto de venda onde a adquiriu.

(consulte o site www.maxi-cosi.com para os dados de contacto). Assegure-se de que tem os seguintes dados à mão:

- O número de série constante na parte inferior da etiqueta CEE cor-de-laranja;
- Marca e modelo do automóvel e o tipo de banco no qual a Maxi-Cosi Rubi é utilizada.
- Idade (altura) e peso do seu filho

Garantia

Nós garantimos que este produto foi fabricado de acordo com as normas de segurança e segundo os requisitos de qualidade europeus actuais aplicáveis a este produto e que, no acto da sua compra por parte do retalhista, não apresentava

qualquer defeito de composição ou fabrico. Além disso, durante o processo de fabrico, este produto foi submetido a diversos controlos de qualidade. Se durante o período da garantia de 24 meses aparecer algum defeito de material e/ou de fabrico (com uso normal, tal como está descrito no manual de instruções), comprometemo-nos a respeitar as condições da garantia. Se for este o caso, deverá dirigir-se ao ponto de venda onde efectuou a compra. Para obter informações detalhadas sobre a aplicação das condições da garantia, consulte o lojista.

A garantia perde a validade nos seguintes casos:

- Se o produto for utilizado de forma diferente àquela descrita no manual de instruções.
- O produto não seja entregue para reparação a um revendedor autorizado.
- O produto não seja devolvido à loja acompanhado pelo recibo de aquisição original.
- As reparações foram efectuadas por terceiros ou por um distribuidor não reconhecido.
- Se o defeito resultar da utilização ou manutenção incorrecta ou insuficiente, por negligência ou danos resultantes de colisões contra o tecido e a armação;
- Se se tratar de desgaste normal de componentes previsíveis pelo uso quotidiano (peças giratórias e móveis... etc.).

**A partir de quando?**

O período de garantia tem início a partir da data de aquisição do produto.

Por quanto tempo?

Por um período de 24 meses consecutivos. A garantia pode apenas ser usufruída pelo primeiro proprietário, não sendo por isso transmissível.

O que deves fazer?

O recibo de compra do produto deve ser guardado em lugar seguro. A data da compra tem de estar claramente indicada no recibo de compra. Em caso de defeito do produto, deverá dirigir-se ao ponto de venda onde o adquiriu. Não é possível exigir a sua troca ou devolução. As reparações não dão direito a qualquer prorrogação do período de garantia. Os produtos que sejam devolvidos directamente ao fabricante serão excluídos da cobertura da garantia.

Esta cláusula da garantia está em conformidade com a Directiva Europeia 99/44/CE de 25 de Maio de 1999.



- A ロックオフ
- B ベルトロック
- C ヘッドレスト
- D ファブリックカバー
- E ベルトフック
- F ショルダーベルトハーネスシステム
- G バックル
- H アジャスター
- I リクライニングハンドル
- J 中央ベルト(ウェビング)
- K 下ベルト通し
- L ベルトパッド
- M 上ベルト通し
- N ベルト通し
- O マニュアル
- P ベルトパッドコネクター

安全性について

Maxi-Cosi Rubi 一般的なご注意

警告: いかなる場合もMaxi-Cosi Rubiの改造等は行わないでください。安全性が損なわれるおそれがあります。

1. おお客様の安全性については、常にお使いになる方の自己責任となります。
2. 運転時にお子様を膝の上で抱くことは絶対におやめください。
3. Maxi-Cosi Rubiは、自動車での利用のみを目的としています。

4. 使用歴が不明な中古製品は使用しないでください。
5. 事故に遭った場合はMaxi-Cosi Rubiを交換してください。
6. 取扱説明書をよくお読みください。

Maxi-Cosi Rubi - 車内での使用

警告: おお客様の安全を守るには、シートベルトを正しく取り付けることが非常に重要となります。シートベルトは、必ずMaxi-Cosi Rubiの赤い部分を通して装着する必要があります。必ずMaxi-Cosi Rubiの取扱説明書の内容に従い、正しくお使いください。記載されていない方法でシートベルトを装着することは絶対におやめください。

警告: Maxi-Cosi Rubiは、車内で前向きにのみ装着する必要があります。

警告: Maxi-Cosi Rubiを走行中に車内で使用する場合、カーシートのヘッドレストを外してください。カーシートを再び使用するとき、ヘッドレストを忘れずに元に戻してください。

1. Maxi-Cosi Rubiは、ECE R16、または同等の規則に準拠し承認された3点式シートベルト(自動または固定)が取り付けられている前向き座席にのみ使用してください。2点式シートベルトには設置できません。
2. ご購入の前に、お使いの車にカーシートを正しく設置できることを必ずお確かめください。
3. シートベルトを締める前に、ロックをオフにしてMaxi-Cosi Rubiをシートにしっかり押し付けてください。これにより安定性が向上します。



4. Maxi-Cosi Rubiは、お子様が乗っていない場合でも、常にシートベルトで固定しておいてください。
5. 助手席でMaxi-Cosi Rubiをお使いになる場合は、エアバッグが作動しないようにしてください。不可能な場合は、最後部座席に配置してください。
6. 荷物や座席、閉まるドアなどによって、Maxi-Cosi Rubiが挟まれたり、重みが増えたりしないようにしてください。
7. 荷物や動きやすい物は、必ずしっかりと固定してください。
8. 車内で直射日光があたる場合は、必ず^{*} Maxi-Cosi Rubiにカバーを掛けてください。カバーをかけないと、シートの表面、金属部品、プラスチック部品などが熱くなることがあります。そうした熱でお子様はやけどなどをすることがないように十分にご注意ください。

Maxi-Cosi Rubiとご利用になるお子様について

1. お子様には必ず付き添うようにし、お子様だけを残して車から離れないでください。
2. 常にハーネスベルトを使用してお子様を固定してください。
3. ヘッドレストは、必ず身長に合わせて適切に調節してください。
4. ハーネスベルトが損傷していたりねじれたりしていないか、ご確認ください。
5. ハーネスベルトとお子様の間は指1本分(1cm)が入る程度にし、隙間をそれ以上あけないでください。

Maxi-Cosi Rubiのお手入れについて

警告: カバーのお手入れのために、Maxi-Cosi Rubiのハーネスシステムのロックをはずす際はご注意ください。

1. 付属のカバーは本製品の安全上の特徴の一つとなっていますので、このカバーのみお使いください。
2. Maxi-Cosi Rubiは、ぬるま湯、石鹸、やわらかい布を使って、定期的にきれいにしてください。本製品に、潤滑油や刺激の強い洗浄剤は一切使用しないでください。

Maxi-Cosi Rubiは、最新の欧州安全基準(ECE R44/04)に準拠し承認されており、体重が9~18kgのお子様(9か月から約3.5歳まで)に適した製品です。

と環境問題について

プラスチックのパッケージ素材は、すべてお子様の手の届かないところに保管してください。窒息するおそれがあります。

本製品のご使用をおやめになる場合は、環境上の理由から、お住まいの地域の法令に従い、適切な廃棄施設で本製品の廃棄処分をしていただくようお願いいたします。



お問い合わせ

ご不明な点がありましたら、お近くのMaxi-Cosi販売店までご連絡ください

(連絡先については www.maxi-cosi.com をご覧ください)。お手元へ下記の情報があることをお確かめください。

- オレンジ色のECEステッカーの一番下に記載のシリアル番号
- Maxi-Cosi Rubiをお使いになる自動車と座席の型と種類
- お子様の年齢、身長、体重

保証

本製品は、本製品に適用される欧州の最新の安全要件および品質規格に従って製造され、購入の際に仕上がりがまたは材質に欠陥のないことを保証します。本製品は、製造工程中に多岐に渡る品質検査を受けています。当社のこうした努力にもかかわらず、24か月間の保証期間中に、(本製品を使用説明書に従って通常の方法で使用して、)本製品に材質または製造上の欠陥が生じた場合には、当社は保証規定に従います。その場合には、ご購入の販売店までご連絡ください。保証規定の適用に関する詳細情報については、販売店にお問い合わせ頂くか、当社のWebサイト(www.maxi-cosi.com)をご覧ください。

保証が適用されないケース:

- ・ マニュアルに記載されている以外の方法や目的で使用した場合。
- ・ 当社に認定されていない販売店を通して修理対象の製品を送付した場合。
- ・ 製造者に到着した製品に購入時のレシート(販売店または輸入業者によるもの)が添付されていない場合。
- ・ 当社に認定されていない第三者または販売店によって修理が行われた場合。
- ・ 欠陥が、不適切または不注意な使用、メンテナンス、怠慢によるものである場合や、衝撃による織布カバーまたはフレームへの欠陥である場合。
- ・ 製品の日常的な使用によるものと判断される部品の通常の摩耗や消耗(ホイール、回転および可動部品など)。

発効日:

この保証は、本製品の購入日から有効となります。

保証期間:

保証期間は、24か月間です。この保証は、最初の所有者のみに適用され、譲渡することはできません。



欠陥への対処方法:

製品購入後は、レシートを大切に保管しておいてください。レシートは、購入の日付が明確に判読できなければなりません。問題や欠陥が見つかった場合には、ご購入の販売店に連絡してください。製品の交換または返品は受け付けておりません。修理によってこの保証が延長されることはありません。製品を製造者に直接送付すると、保証を受けることができません。

この保証規定は、欧州指令99/44/EG
(1999年5月25日)に準拠しています。



- A Dźwignia blokady pasa
- B Blokady pasa
- C Zagłówek
- D Tapicerka
- E Haki na pasy
- F Pasy barkowe uprząży
- G Zamek
- H Regulacja uprząży
- I Regulacja kąta pochYLENIA
- J Centralna taśma
- K Trasa przebiegu pasa biodrowego
- L Ochraniacze uprząży
- M Trasa przebiegu pasa barkowego
- N Prowadnica pasa
- O Instrukcja
- P Łącznik ochraniaczy uprząży

Bezpieczeństwo

Maxi-Cosi Rubi instrukcje ogólne

Ostrzeżenie: Nie modyfikuj Maxi-Cosi Rubi w żaden sposób, gdyż mogłoby to doprowadzić do niebezpiecznych sytuacji.

1. Odpowiedzialność za bezpieczeństwo dziecka zawsze spoczywa na rodzicach.
2. Podczas jazdy nigdy nie trzymaj dziecka na kolanach.
3. Maxi-Cosi Rubi jest przeznaczony wyłącznie do stosowania w samochodzie.

4. Nie korzystaj z używanych produktów o nieznannej historii eksploatacji.
5. Wymień Maxi-Cosi Rubi, jeśli produkt brał udział w wypadku.
6. Przeczytaj dokładnie tę instrukcję obsługi.

Maxi-Cosi Rubi w samochodzie

Ostrzeżenie: Prawidłowe zamocowanie pasa bezpieczeństwa ma zasadnicze znaczenie dla bezpieczeństwa dziecka. Pas bezpieczeństwa musi zostać poprowadzony przez czerwone części Maxi-Cosi Rubi. NIGDY nie wolno prowadzić pasa bezpieczeństwa w żaden inny sposób, niż opisany w instrukcji obsługi.

Ostrzeżenie: Maxi-Cosi Rubi można instalować w samochodzie wyłącznie przodem do kierunku jazdy.

Ostrzeżenie: Usunąć zagłówek z fotela pasażera, na którym używany jest w samochodzie fotelik Maxi-Cosi Rubi, jeśli „wchodzi on w drogę” fotelikowi. Nie zapomnij o ponownym zamontowaniu zagłówka, gdy fotel będzie wykorzystany przez dorosłego pasażera.

1. Umieszczaj Maxi-Cosi Rubi wyłącznie na siedzeniu skierowanym przodem do kierunku jazdy, posiadającym automatyczny lub statyczny 3-punktowy pas bezpieczeństwa, który uzyskał homologację zgodnie z zaleceniami regulaminu ECE R16 lub



- równoważnej normy. NIE używaj 2-punktowego pasa bezpieczeństwa.
- Przed zakupem fotelika upewnij się, czy można go we właściwy sposób zamontować w twoim samochodzie.
 - Wciśnij Maxi-Cosi Rubi mocno w siedzenie, zanim zabezpieczysz samochodowy pas bezpieczeństwa za pomocą blokady. W ten sposób poprawisz stabilność fotelika.
 - Zawsze przypinaj Maxi-Cosi Rubi pasem bezpieczeństwa, nawet jeśli w foteliku nie siedzi dziecko.
 - Jeśli montujesz Maxi-Cosi Rubi na przednim fotelu pasażera, wyłącz jego poduszkę powietrzną. Jeśli nie jest to możliwe, maksymalnie cofnij fotel pasażera do tyłu.
 - Pilnuj, aby fotelik Maxi-Cosi Rubi nie został otoczony ani przygnieciony bagażami, oparciem fotela i/ lub przytrażnięty drzwiami.
 - Dopilnuj, aby bagaż i inne luźne przedmioty były bezpiecznie rozmieszczone i przymocowane.
 - Zawsze przykrywaj Maxi-Cosi Rubi, jeśli fotelik znajduje się w samochodzie wystawionym na bezpośrednie działanie światła słonecznego. W przeciwnym razie tapicerka oraz metalowe i plastikowe części mogłyby się nadmiernie rozgrzać i oparzyć dziecko.

Maxi-Cosi Rubi i Twoje dziecko

- Nigdy nie pozostawiaj dziecka bez opieki.
- Dziecko należy zawsze przypinać pasami uprząży.
- Upewnij się, że zagłówek jest ustawiony na właściwej wysokości.
- Sprawdź, czy pasy uprząży nie są uszkodzone ani skręcone.
- Upewnij się, że przestrzeń między pasami, a dzieckiem nie przekracza grubości palca (1 cm).

Instrukcje konserwacji Maxi-Cosi Rubi

Ostrzeżenie: Zachowaj ostrożność podczas demontażu systemu uprząży Maxi-Cosi Rubi na potrzeby czyszczenia tapicerki.

- Korzystaj tylko z oryginalnej tapicerki, gdyż stanowi ona część systemu bezpieczeństwa niniejszego produktu.
- Do regularnego mycia Maxi-Cosi Rubi stosuj letnią wodę, mydło i miękką szmatkę. Nie smaruj żadnych elementów produktu, ani nie stosuj aktywnie działających środków czyszczących.

Maxi-Cosi Rubi posiada certyfikat zgodności z najnowszymi europejskimi normami dotyczącymi bezpieczeństwa (ECE R44/04) i jest przeznaczony dla dzieci ważących od 9 do 18 kg (od 9 miesięcy do ok. 3,5 roku).



Środowisko

Należy trzymać plastikowe opakowanie poza zasięgiem dziecka, aby uniknąć ryzyka uduszenia.

Ze względów ekologicznych, po zakończeniu użytkowania produktu, zalecamy jego utylizację we właściwym zakładzie przetwórstwa odpadów, zgodnie z lokalnymi przepisami.

Pytania

Jeśli masz jakiegokolwiek pytania, zadzwoń do twojego sprzedawcy lub autoryzowanego przedstawiciela. Przygotuj następujące informacje:

- Numer seryjny (umieszczony na dole pomarańczowej naklejki ECE).
- Markę i typ samochodu oraz fotela, na którym stosujesz Maxi-Cosi Rubi.
- Wiek, wzrost i waga Twojego dziecka.

Gwarancja

Gwarantujemy, że niniejszy wyrób wyprodukowano zgodnie z aktualnymi europejskimi normami bezpieczeństwa oraz wymaganiami dotyczącymi jakości, stosowanymi w odniesieniu do tego produktu. Gwarantujemy również, że produkt w momencie zakupu przez sprzedawcę detalicznego jest wolny od wad materiałowych i wykonawczych. Podczas procesu produkcji wyrób poddano różnym testom jakości. Jeśli, pomimo naszych wysiłków, produkt okaże się wadliwy pod względem materiałowym lub wykonawczym w trakcie 24-miesięcznego okresu gwarancji (o ile będzie użytkowany w sposób normalny, zgodnie z instrukcją obsługi), zobowiązujemy się do przestrzegania warunków gwarancji. W takim przypadku prosimy, skontaktuj się ze swoim sprzedawcą.

Szczegółowe informacje na temat warunków obowiązywania gwarancji dostępne są u sprzedawcy lub na stronie internetowej: www.maxi-cosi.com.



Gwarancja nie jest ważna w następujących przypadkach:

- W przypadku użytkowania w sposób inny lub w innym celu niż opisano w instrukcji obsługi.
- Jeśli wyrób został przekazany do naprawy przez dealera nieautoryzowanego przez nas.
- Jeśli produkt dostarczono do producenta bez oryginalnego dowodu zakupu (za pośrednictwem sprzedawcy i/lub importera).
- Jeśli napraw dokonała strona trzecia lub dealer nieautoryzowany przez nas.
- Jeśli wada jest wynikiem nieprawidłowego lub nieuważnego użytkowania bądź konserwacji, lub zniszczenia tapicerki i/lub ramy na skutek uderzenia albo niedbalstwa.
- Jeśli części wykazują oznaki normalnego zużycia eksploatacyjnego, którego można oczekiwać w wyniku codziennego użytkowania wyrobu (obracające się i ruchome części itp.)

Data wejścia w życie

Gwarancja wchodzi w życie w dniu zakupu produktu.

Okres obowiązywania gwarancji

Gwarancja obowiązuje przez okres 24 kolejnych miesięcy. Gwarancja dotyczy wyłącznie pierwszego właściciela i jest nieprzenoszalna.

Postępowanie w przypadku wystąpienia wad:

Należy zachować rachunek za zakupiony wyrób. Na rachunku musi być wyraźnie widoczna data zakupu. W przypadku wystąpienia wad lub innych problemów należy skontaktować się ze sprzedawcą. Nie można zażądać wymiany lub przyjęcia zwrotu produktu. Naprawy nie dają prawa do przedłużenia gwarancji. Produkty zwrócone bezpośrednio do producenta nie podlegają gwarancji.

Niniejsza klauzula gwarancyjna jest zgodna z dyrektywą europejską 99/44/WE z dnia 25 maja 1999 roku.



- A** Фіксатор
- B** Фіксатори ременя
- C** Підголовник
- D** Чохол з тканини
- E** Гачки ременя
- F** Система натягнення плечового ременя безпеки
- G** Застібка
- H** Регулятор
- I** Ручка нахилу
- J** Центральний тканій ремінь
- K** Позначка напрямку нижнього ременя
- L** Опори ременя
- M** Позначка напрямку верхнього ременя
- N** Направляюча ременя
- O** Інструкція
- P** З'єднання опори ременя

Правила техніки безпеки

Основні інструкції з використання дитячого автокрісла Maxi-Cosi Rubi

Попередження: Забороняється вносити будь-які зміни до дитячого автокрісла Maxi-Cosi Rubi, оскільки це може призвести до виникнення небезпечних ситуацій.

1. Ви особисто несете відповідальність за безпеку вашої дитини.
2. Забороняється тримати дитину на колінах під час водіння.

3. Дитяче автокрісло Maxi-Cosi Rubi призначено тільки для використання в автомобілі.
4. Забороняється використовувати старі товари, історія яких невідома.
5. Необхідно замінити дитяче автокрісло Maxi-Cosi Rubi після пошкодження.
6. Важливо прочитати цю інструкцію з використання.

Дитяче автокрісло Maxi-Cosi Rubi в автомобілі

Попередження: Правильна установка ременів безпеки автомобіля має важливе значення для безпеки вашої дитини. Автомобільний ремінь безпеки необхідно встановлювати у відповідності з червоними позначками дитячого автокрісла Maxi-Cosi Rubi. **ЗАБОРОНЯЄТЬСЯ** встановлювати автомобільний ремінь безпеки невідповідним чином.

Попередження: Дитяче автокрісло Maxi-Cosi Rubi необхідно встановлювати в автомобілі в положенні обличчям вперед.

Попередження: Заберіть підголовник з сидіння, де буде використовуватися сидіння Maxi-Cosi Rubi, якщо воно створює перешкоди. Не забудьте повернути підголовник, коли сидіння буде використовуватися знову.



1. Використовуйте дитяче автокрісло Maxi-Cosi Rubi тільки на сидінні, яке розташоване за напрямком руху та обладнане автоматичним або статичним трьохопорним ременем, ухваленим за стандартом ECE R16 або подібним. **ЗАБОРОНЯЄТЬСЯ** використовувати двоопорний ремінь.
2. Переконайтеся, що автокрісло може бути встановлено правильно у вашому автомобілі, до його купівлі.
3. Необхідно міцно притиснути дитяче автокрісло Maxi-Cosi Rubi до автомобільного крісла перед активацією фіксатора автомобільного ременя безпеки. Такі дії підвищують стабільність.
4. Необхідно завжди повністю встановлювати дитяче автокрісло Maxi-Cosi Rubi за допомогою автомобільного ременя безпеки, навіть якщо дитина відсутня в ньому.
5. Деактивуйте подушки безпеки, якщо дитяче автокрісло Maxi-Cosi Rubi встановлюється на передньому пасажирському сидінні. Якщо це неможливо, розташуйте пасажирське сидіння в крайнє заднє положення.
6. Необхідно уникати ситуацій, в яких автокрісло Maxi-Cosi Rubi обтягується багажем, місцями для сидіння та/або ударяється об двері.
7. Переконайтеся в тому, що весь багаж та інші неприкріплені речі зафіксовані.

8. Необхідно завжди накривати дитяче автокрісло Maxi-Cosi Rubi, якщо воно потрапляє під вплив прямих сонячних променів в автомобілі. В іншому випадку покриття, металеві та пластмасові деталі можуть стати занадто гарячими для шкіри вашої дитини.

Дитяче автокрісло Maxi-Cosi Rubi та ваша дитина

1. Ніколи не залишайте дитину без нагляду.
2. Завжди захищайте свою дитину за допомогою системи ременів.
3. Переконайтеся, що підголовник встановлений на відповідній висоті.
4. Переконайтеся, в тому, що ремені не пошкоджені та не перекручені.
5. Переконайтеся в тому, що ви не зможете вмістити більше, ніж один палець між ременями та вашою дитиною (1 см).

Інструкції з проведення технічного обслуговування дитячого автокрісла Maxi-Cosi Rubi

Попередження: Будьте обережні під час розблокування системи ременів Maxi-Cosi Rubi для виконання технічного обслуговування чохла.



1. Необхідно використовувати тільки оригінальний чохол, оскільки він є частиною системи безпеки цього продукту.
2. Необхідно регулярно виконувати очистку дитячого автокрісла Maxi-Cosi Rubi при використанні теплої води, мила та м'якої тканини. Забороняється використовувати будь-які мастильні матеріали чи агресивні миючі засоби під час миття автокрісла.

Дитяче автокрісло Maxi-Cosi Rubi було ухвалене у відповідності з останніми європейськими стандартами безпеки (ECE R44/04) та може використовуватися дітьми з вагою від 9 до 18 кг (від 9 місяців до приблизно 3,5 років).

Довкілля

Зберігайте пластикові частини пакування подалі від дитини, щоб уникнути ризику удушання.

З метою захисту довколишнього середовища, ми закликаємо після припинення використання виробу утилізувати його належним чином, згідно місцевого законодавства.

Питання

Якщо у Вас виникли питання, зверніться до регіонального представника Maxi-Cosi (контактну інформацію Ви знайдете на www.maxi-cosi.com). Під час розмови з регіональним представником Вам може знадобитися наступна інформація:

- Серійний номер, вказаний на помаранчевому ярилку ECE
- Марка та модель автомобіля та сидіння, на якому використовували Maxi-Cosi Rubi
- Вік, зріст та вага Вашої дитини

Гарантійні зобов'язання

Ми гарантуємо, що цей виріб був виготовлений у відповідності з сучасними європейськими стандартами безпеки та вимогами до якості, що застосовуються до даного виробу, а також те, що цей виріб на момент продажу роздрібним продавцем не має дефектів внаслідок неякісного виготовлення або дефектів матеріалу. Під час виробничого процесу виріб був підданий різноманітним перевіркам якості. Якщо цей виріб, незважаючи на наші зусилля, виявить дефект матеріалу/виготовлення протягом гарантійного періоду 24 місяця (при нормальному використанні, описаному в керівництві користувача), ми зобов'язуємось дотримуватись умов гарантії. У такому разі, будь ласка, з'єднайтесь із вашим дилером.



Для більш детальної інформації про застосування умов гарантії, ви можете з'єднатися з вашим дилером або відвідати наш веб-сайт: www.maxi-cosi.com.

Гарантія недійсна у наступних випадках:

- В разі використання не за призначенням, описаним у керівництві.
- Якщо виріб відправлено на ремонт через дилера, не визнаного нами.
- Якщо виріб повернено виробнику без оригінального товарного чека (через продавця та/або імпортера).
- Якщо ремонт здійснювався третіми особами або посередником, які не визнані компанією Dorel, Нідерланди.
- Якщо неполадка виникла внаслідок неправильного або неухважного використання або обслуговування, неохайності або ушкодження від удару, нанесеного текстильному покриттю та/або рамі.
- Якщо деталі виглядають зношеними, що може бути від щоденного використання виробу (частини що обертаються та рухаються і т.д.)

Дата вступу в дію

Гарантія вступає в дію від дня придбання виробу.

Гарантійний період

Гарантійний період дорівнює 24 місяцям. Гарантія дійсна тільки для першого власника, без права передачі.

Що робити у разі неполадок:

Після придбання виробу, збережіть товарний чек. Дата придбання повинна бути чітко видна на товарному чеку. У разі виникнення проблем або неполадок зверніться до продавця. Не можна вимагати заміни або повернення виробу. Ремонт не дає права на подовження гарантії. Вироби, повернуті безпосередньо виробнику, не підлягають гарантії.

Цей пункт гарантії відповідає європейській директиві 99/44/ EG від 25 травня 1999 р.



- A Mehanizam za fiksiranje
- B Učvršćivači pojasa
- C Naslon za glavu
- D Platnena navlaka
- E Kukice za pojasa
- F Sustav pojaseva za ramena
- G Kopča
- H Podešivač
- I Ručka za podešavanje nagiba
- J Središnji remen
- K Donji put pojasa
- L Jastučići pojasa
- M Gornji put pojasa
- N Usmjerivač pojasa
- O Priručnik
- P Priključak za jastučić pojasa

Sigurnost

Opće upute za Maxi-Cosi Rubi

Upozorenje: ne obavljajte nikakve promjene na autosjedalici Maxi-Cosi Rubi jer biste mogli umanjiti njezinu sigurnost.

1. U svakom ste trenutku osobno odgovorni za sigurnost svojeg djeteta.
2. Nikada ne držite dijete u krilu dok vozite.
3. Autosjedalica Maxi-Cosi Rubi namijenjena je samo upotrebi u automobilu.

4. Ne koristite rabljene proizvode za koje ne znate kako su korišteni.
5. Maxi-Cosi Rubi zamijenite nakon prometne nezgode.
6. Pažljivo pročitajte priručnik s uputama.

Maxi-Cosi Rubi u automobilu

Upozorenje: za sigurnost vašeg djeteta presudan je ispravno postavljen sigurnosni pojas. Sigurnosni pojas mora se postaviti u skladu s crvenim oznakama na autosjedalici Maxi-Cosi Rubi. NIKADA ne postavljajte sigurnosni pojas na način drugačiji od opisanog.

Upozorenje: Autojedalica Maxi-Cosi Rubi smije se postaviti u automobil samo okrenuta u smjeru vožnje.

Upozorenje: Skinite naslon za glavu sa sjedala ako je postavljen i ako ćete u automobilu koristiti Maxi-Cosi Rubi. Ne zaboravite vratiti naslon za glavu kad opet budete koristili sjedalo.

1. Maxi-Cosi Rubi koristite samo na sjedalu okrenutom prema naprijed i opremljenom automatskim ili statičnim zaštitnim pojansom s tri fiksne točke odobrenim u skladu sa standardom ECE R16 ili nekim ekvivalentnim standardom. NEMOJTE koristiti pojas s dvije točke.



2. Prije kupnje autosjedalice provjerite može li se ona pravilno postaviti u automobil.
3. Autosjedalicu Maxi-Cosi Rubi pritisnite čvrsto na sjedalo prije učvršćivanja sigurnosnog pojasa pomoću kopče za fiksiranje. Na taj način poboljšava se stabilnost autosjedalice.
4. Autosjedalicu Maxi-Cosi Rubi uvijek montirajte u potpunosti, sa sigurnosnim pojasom automobila, čak i ako dijete ne sjedi u njoj.
5. Ako autosjedalicu Maxi-Cosi Rubi koristite na prednjem sjedalu, deaktivirajte zračni jastuk. Ako ga ne možete deaktivirati, prednje sjedalo pomaknite u najdalji položaj.
6. Ne stavljajte prtljagu na autosjedalicu Maxi-Cosi Rubi i osigurajte je tako da je prtljaga, sjedala i/ili vrata ne uglave.
7. Učvrstite svu prtljagu i ostale predmete.
8. Kad je autosjedalica Maxi-Cosi Rubi izložena izravnoj sunčevoj svjetlosti u automobilu, uvijek je prekrijte. Ako je ne prekrijete, metalni i plastični dijelovi mogu se pretjerano zagrijati te opeći dijete.

Maxi-Cosi Rubi i vaše dijete

1. Nikada ne ostavljajte dijete bez nadzora.
2. Dijete uvijek zaštitite sustavom pojaseva.
3. Provjerite je li naslon za glavu postavljen na prikladnu visinu.
4. Prije svakoga korištenja provjerite jesu li pojasevi oštećeni ili uvrnuti.
5. Između pojaseva i djeteta smije biti prostora za samo jedan prst (1 cm).

Upute za održavanje autosjedalice Maxi-Cosi Rubi

Upozorenje: Pažljivo otpočavajte sustava pojaseva autosjedalice Maxi-Cosi Rubi kako ne biste oštetili navlaku.

1. Rabite samo originalnu navlaku jer je ona dio sigurnosnih značajki proizvoda.
2. Maxi-Cosi Rubi redovito čistite mlakom vodom, sapunom i mekom krpom. Ne koristite sredstva za podmazivanje ni agresivna sredstva za čišćenje.

Autosjedalica Maxi-Cosi Rubi odobrena je u skladu s najnovijim europskim sigurnosnim standardima (ECE R44/04) te je prikladna za djecu težine od 9 do 18 kg (približne starosti od 9 mjeseci do 3,5 godine).

Okoliš

Plastični materijal pakiranja držite dalje od dohvata djece da biste izbjegli rizik od gušenja.

Kada prestanete koristiti ovaj proizvod, iz ekoloških ga razloga odložite na prikladno mjesto za odlaganje otpada u skladu s lokalnim propisima.



Pitanja

Ako imate pitanja, obratite se lokalnom prodavaču proizvoda Maxi-Cosi (podatke za kontakt potražite na adresi www.maxi-cosi.com). Obavezno pripremite sljedeće informacije:

- serijski broj naveden pri dnu narančaste ECE naljepnice
- marku i model automobila te sjedalo na kojem koristite Maxi-Cosi Rubi
- dob, visinu i težinu djeteta

Jamstvo

Jamčimo da je ovaj proizvod proizveden u skladu s važećim europskim sigurnosnim standardima i preduvjetima kvalitete te da u trenutku kada ga je prodavač kupio na njemu nije bilo kvarova uzrokovanih izradom ili materijalom. Proizvod je tijekom proizvodnje bio podvrgnut različitim provjerama kvalitete. Ako, unatoč našim nastojanjima, primijetite pogreške u materijalu i/ili izradi proizvoda u jamstvenom razdoblju od 24 mjeseca (pri normalnom korištenju opisanom u uputama za korisnike), obvezujemo se da ćemo poštivati odredbe i uvjete jamstva. U tom se slučaju obratite svojem prodavaču. Detaljne informacije o primjeni uvjeta i odredbi jamstva zatražite od prodavača ili na našem web-mjestu na adresi: www.maxi-cosi.com.

Jamstvo ne vrijedi u sljedećim slučajevima:

- ako se proizvod ne koristi u svrhu ili na način opisan u priručniku
- ako se proizvod šalje na popravak putem prodavača kojeg mi nismo ovlastili
- ako se proizvod ne dostavi proizvođaču zajedno s originalnim računom (putem prodavača i/ili uvoznika)
- ako popravke izvršavaju treće strane ili prodavač kojeg mi nismo ovlastili
- ako je kvar rezultat nepravilnog ili nepažljivog korištenja ili održavanja, nemara ili oštećenja od udaraca po pokrovu i/ili okviru
- ako se dijelovi istroše na uobičajen način koji može biti očekivana posljedica svakodnevnog korištenja proizvoda (pokretni i rotirajući dijelovi itd.)

Datum stupanja na snagu

Jamstvo stupa na snagu na dan kupnje.

Jamstveni rok

Jamstveno razdoblje traje 24 zastopna mjeseca. Jamstvo vrijedi samo za prvog vlasnika i nije prenosivo.

**Što učiniti u slučaju kvara:**

Zadržite račun nakon kupnje proizvoda. Datum kupnje mora biti jasno vidljiv na računu. U slučaju problema ili kvara, obratite se svom prodavaču. Zahtjevi za zamjenu ili povrat proizvoda neće se uzeti u obzir. Popravci ne daju pravo na produljenje jamstva. Proizvodi koji se vrate izravno proizvođaču ne ispunjavaju kriterije za jamstvo.

Ovo je jamstvo u skladu s Europskom direktivom 99/44/EG od 25. svibnja 1999.



- A Zámok
- B Prvky zaistenia bezpečnostného pásu
- C Hlavová opierka
- D Textilný povah
- E Háčiky bezpečnostného pásu
- F Systém popruhov ramenných pásov
- G Spona
- H Nastavovač
- I Rukoväť nastavenia polôh na sedenie a ležanie
- J Hlavný popruh
- K Dolné smerovanie pásu
- L Vypchávky pásu
- M Horné smerovanie pásu
- N Smerovač pásu
- O Manuálne nastavenie pásu
- P Spojka vypchávky pásu

Bezpečnosť

Všeobecné pokyny k sedačke Maxi-Cosi Rubi

Upozornenie: Sedačku Maxi-Cosi Rubi nijako nepozmeňujte, pretože by to mohlo viesť k nebezpečným situáciám.

1. Vždy nesiete osobnú zodpovednosť za bezpečnosť svojho dieťaťa.
2. Pri riadení vozidla nikdy nedržte dieťa na kolenách.
3. Sedačka Maxi-Cosi Rubi je určená len na používanie v aute.
4. Nepoužívajte výrobky z druhej ruky s neznámou minulosťou.

5. Po nehode sedačku Maxi-Cosi Rubi vymeňte.
6. Pozorne si prečítajte túto príručku.

Sedačka Maxi-Cosi Rubi v aute

Upozornenie: Pre bezpečnosť dieťaťa je nevyhnutné správne uchytenie bezpečnostného pásu v aute. Bezpečnostný pás v aute sa musí umiestniť do červených častí sedačky Maxi-Cosi Rubi. Bezpečnostný pás v aute NIKDY neupevňujte iným ako opísaným spôsobom.

Upozornenie: Sedačku Maxi-Cosi Rubi musíte v aute montovať len do polohy v smere jazdy.

Upozornenie: Ak prekáža hlavová opierka sedadla, na ktorom sa bude používať sedačka Maxi-Cosi Rubi, odoberte ju. Keď budete sedadlo znovu používať, nezabudnite hlavovú opierku nasadiť späť na miesto.

1. Sedačka Maxi-Cosi Rubi sa môže používať iba na sedadle otočenom v smere jazdy, ktoré je vybavené automatickým alebo statickým 3-bodovým bezpečnostným pásom v súlade s normou ECE R16 alebo jej ekvivalentom. NEPOUŽÍVAJTE 2-bodový bezpečnostný pás.
2. Pred kúpou skontrolujte, či sa autosedačka dá správne umiestniť do vášho auta.
3. Skôr ako upevníte bezpečnostný pás v aute pomocou zámku, sedačku Maxi-Cosi Rubi dôkladne zatlačte do sedadla. Zvýšite tým stabilitu.



4. Autosedačku Maxi-Cosi Rubi majte vždy upevnenú pomocou bezpečnostného pásu, aj keď v nej nie je dieťa.
5. Ak autosedačku Maxi-Cosi Rubi používate na prednom sedadle spolujazdca, deaktivujte airbag. Ak to nie je možné, sedadlo spolujazdca posuňte do najzadnejšej polohy.
6. Zabráňte zachyteniu alebo zataženiu sedačky Maxi-Cosi Rubi batožinou, sedadlami alebo zabuchnutými dverami.
7. Dbajte na to, aby bola všetka batožina a iné voľné predmety zaistené.
8. Keď je sedačka Maxi-Cosi Rubi v aute vystavená priamemu slnečnému svetlu, vždy ju prikryte. Kryt, kovové a plastové diely by inak mohli byť pre detskú pokožku príliš horúce.

Sedačka Maxi-Cosi Rubi a vaše dieťa

1. Dieťa nikdy nenechávajte bez dozoru.
2. Dieťa vždy pripútajte systémom popruhov.
3. Uistite sa, že hlavová opierka je nastavená na správnu výšku.
4. Uistite sa, že bezpečnostné popruhy nie sú poškodené ani skrútené.
5. Uistite sa, že sa medzi bezpečnostné popruhy a dieťa nezmesť viac ako jeden prst (1 cm).

Pokyny na údržbu sedačky Maxi-Cosi Rubi

Upozornenie: Pri uvoľňovaní systému popruhov sedačky Maxi-Cosi Rubi pred údržbou potahu buďte opatrní.

1. Používajte len originálny pohľad, pretože je to súčasť bezpečnostných prvkov výrobku.
2. Autosedačku Maxi-Cosi Rubi pravidelne čistite vlažnou vodou, mydlom a mäkkou handričkou. Nepoužívajte žiadne mastivá ani agresívne čistiace prostriedky.

Autosedačka Maxi-Cosi Rubi je schválená v súlade s najnovšími európskymi bezpečnostnými normami (ECE R44/04) a je vhodná pre deti s hmotnosťou 9 až 18 kg (od deviatich mesiacov do približne 3,5 roka veku dieťaťa).

Životné prostredie

Všetky umelohmotné obalové materiály uchovávajte mimo dosahu dieťaťa, aby sa predišlo nebezpečenstvu zadusenia.

Z dôvodov ochrany životného prostredia vás žiadame, aby ste výrobok zlikvidovali vo vhodných odpadových zariadeniach v súlade s miestnymi predpismi, keď ho prestanete používať.



Otázky?

Ak máte nejaké otázky, spojte sa s miestnym predajcom značky Maxi-Cosi (kontaktné údaje na stránke www.maxi-cosi.com). Skontrolujte, či máte k dispozícii nasledujúce informácie:

- Výrobné číslo v spodnej časti oranžovej nálepky ECE
- Značka a typ vozidla a sedadla, na ktorom sa používa sedačka Maxi-Cosi Rubi
- Vek, výška a hmotnosť dieťaťa

Záruka

Zaručujeme, že tento výrobok bol vyrobený v súlade s aktuálnymi európskymi bezpečnostnými požiadavkami a normami kvality týkajúcimi sa tohto výrobku a že výrobok v čase kúpy nemá žiadne chyby vyhotovenia ani materiálu. Výrobok bol počas výrobného procesu podrobený rôznym kontrolám kvality. Ak sa počas záručnej doby v trvaní 24 mesiacov na tomto výrobku i napriek nášmu úsiliu prejaví nejaký nedostatok materiálu/ vyhotovenia (pri normálnom používaní, ako sa uvádza v návode pre používateľa), budeme sa riadiť záručnými podmienkami. V takom prípade sa obráťte na predajcu. Ak potrebujete rozsiahlejšie informácie o uplatňovaní záručných podmienok, obráťte sa na predajcu alebo sa pozrite na našu internetovú stránku: www.maxi-cosi.com.

Záruka neplatí v nasledujúcich prípadoch:

- V prípade iného použitia alebo účelu, než sa uvádza v príručke
- V prípade predloženia výrobku na opravu prostredníctvom predajcu, ktorý nie je autorizovaný z našej strany
- Ak výrobok nebol dodaný výrobcovi s originálom dokladu o kúpe (prostredníctvom maloobchodného predajcu alebo dovozcu)
- V prípade vykonania opráv tretími stranami alebo predajcom, ktorý nie je autorizovaný z našej strany
- Ak je chyba výsledkom nesprávneho alebo nedbanlivého zaobchádzania alebo údržby, zanedbania alebo dôsledkom poškodenia textilného potahu alebo rámu
- Ak diely vykazujú bežné opotrebovanie, ktoré možno predpokladať pri každodennom používaní výrobku (otočné a pohyblivé diely a pod.)

Dátum účinnosti:

Táto záruka nadobúda účinnosť dňom zakúpenia výrobku.

Záručná doba:

Táto záruka platí po dobu 24 po sebe idúcich mesiacov. Záruka sa vzťahuje len na prvého majiteľa a nie je prenosná.

**Čo robiť v prípade nedostatkov:**

Po zakúpení výrobku si uschovajte doklad o kúpe. Na doklade musí byť zreteľne viditeľný dátum kúpy. V prípade problémov alebo nedostatkov sa obráťte na predajcu. Nie je možné žiadať o výmenu alebo vrátenie výrobku. Opravy nepredstavujú nárok na predĺženie záruky. Výrobky, ktoré boli vrátené priamo výrobcovi, nie sú oprávnené na uplatnenie záruky.

Táto doložka o záruke je v súlade s európskou smernicou č. 99/44/ES z 25. mája 1999.



אחריות

ממתי?

תקופת האחריות נכנסת לתוקפה בתאריך רכישת המוצר.

לאיזו תקופה?

לתקופה בת 24 חודשים רצופים. האחריות תקפה לבעלים הראשונים בלבד ואינה ניתנת להסבה.

מה עליך לעשות?

עליכם לשמור היטב על חשבונית הקניה שקיבלתם במועד רכישת המוצר. תאריך הקניה חייב להופיע בצורה ברורה על חשבונית הקניה. כאשר מתגלים פגמים או בעיות עליכם לפנות לנקודת המכירה. לא ניתן לתבוע החלפת או החזרת המוצר. תיקון אינו מזכה בהארכת תקופת האחריות. מוצרים שהוחזרו ישירות ליצרן, אינם זכאים לאחריות.

תנאי האחריות האלה תואמים לתו התקן האירופאי EG44/99 מה- 25 במאי 1999.

אנו ערבים לכך שמוצר זה יוצר בהתאם לנורמות הבטיחות ובקרת האיכות האירופאיות הקיימות, כפי שהן תקפות לגבי מוצר זה, והשמוצר אינו מראה כל פגם ייצור או הרכבה במועד רכישתו מבית העסק. כמו כן לכך שהמוצר נבדק בבדיקות איכות שונות במהלך תהליך הייצור. במידה ולמרות כל מאמצינו יתגלו תוך כדי תקופת האחריות בת 24 החודשים פגם בייצור ו/או חומרים פגומים (בשימוש רגיל, כמפורט בהוראות השימוש) אנו מתחייבים לכבד במקרה זה את תנאי האחריות. עליכם לפנות לנקודת המכירה. למידע מפורט למימוש תנאי האחריות נא לפנות לנקודת המכירה לא לקרוא באתר: www.maxi-cosi.com

האחריות לא תחול במקרים הבאים:

- בשימוש או למטרה שאינם מפורטים בהוראות השימוש.
- המוצר מועבר לתיקון על ידי בית עסק שאינו מוסמך לכך.
- המוצר מועבר ליצרן ללא חשבונית הקניה המקורית (דרך בית העסק ו/או היבואן).
- כאשר בוצעו תיקונים ע"י צד שלישי או בית עסק שאינו מוסמך לכך.
- הפגם נוצר כתוצאה משימוש או אחזקה שגויים ורשלניים, ע"י הזנחה או כתוצאה ממכה או חבלה לריפוד או לשלדה.
- כאשר מדובר בבלאי רגיל שניתן לצפות לו משימוש יום יומי של מוצרים (גלגלים, חלקים, עעים או מסתובבים... וכיו"ב...).



1. השתמשו אך ורק בריפוד המקורי, שכן הוא מהווה חלק מבטיחות המוצר.
 2. נקו את המקסי-קוזי Rubi באופן קבוע בעזרת מטלית רכה עם מים פושרים וסבון. אין להשתמש בחומרי סיכה או חומרי ניקוי חריפים לניקוי המוצר הזה.
- המקסי-קוזי Rubi אושר לשימוש על פי תקני הבטיחות האירופאיים העדכניים ביותר (ECE R44/04) ומתאים לשימוש עבור ילדים ממשקל 9 ק"ג ועד 18 ק"ג (החל מגיל 9 חודשים ועד גיל 3.5 שנים לערך).
4. התקינו תמיד את המקסי-קוזי Rubi התקנה מלאה באמצעות חגורת הבטיחות של הרכב, גם כאשר הילד אינו נמצא בו.
 5. הקפידו לתקן את כרית האוויר כאשר המקסי-קוזי Rubi מותקן במושב הנוסע הקדמי. אם הדבר אינו אפשרי, יש למקם את מושב הנוסע הקדמי במצב האחורי ביותר שלו.
 6. מנעו נזק למקסי-קוזי Rubi בשל עומס או חבלה ע"י מטען, מושבי הרכב ו/או דלתות נטרקות.
 7. הקפידו לקבע ולאבטח את כל המטען ועצמים אחרים ברכב.
 8. הקפידו לכסות את המקסי-קוזי Rubi תמיד כאשר הרכב נמצא בשמש. הריפוד וחלקי המתכת והפלסטיק עלולים להתחמם יותר מדי לעור הילד.

סביבה

הרחיקו חומרי אריזה מפלסטיק מסביבת ילדכם כדי למנוע סכנת חנק.

כאשר אינכם משתמשים יותר במוצר, אנו מבקשים מכם מטעמי שמירת הסביבה להניח את המוצר באשפה בנפרד, בהתאם לתקנות המקומיות.

שאלות

לשאלות ניתן לפנות לבית העסק המקומי של מקסי-קוזי (באתר www.maxi-cosi.com תוכלו למצוא פרטי קשר). הקפידו שברשותכם הנתונים הבאים:

- מספר סידורי במדקת ה-ECE הכתומה, בצדו התחתון של בסיס המקסי-קוזי Rubi;
- יצרן ודגם הרכב והמושב עליו משתמשים במקסי-קוזי Rubi;
- גיל (גובה) ומשקל ילדכם.

המקסי-קוזי Rubi וילדכם

1. לעולם אל תשאירו את ילדכם ללא השגחה.
2. חגרו תמיד את ילדכם באמצעות מערכת הרתמות.
3. הקפידו שתומך הראש מכוון לגובה המתאים.
4. בדקו לפני כל שימוש שרצועות הרתמה אינן פגומות או מסובכות.
5. הדקו את הרצועות כך שלא יישאר רווח של יותר מאצבע אחת (1 ס"מ) בין הרצועות לילדכם.

הוראות תחזוקה למקסי-קוזי Rubi

אזהרה: יש להיזהר בעת שחרור מערכת הרתמה של המקסי-קוזי Rubi לצורך תחזוקת הריפוד.



4. אל תשתמשו במוצרים מיד שנייה שההיסטוריה שלהם אינה ידועה.
5. החליפו את המקסי-קווי Rubi לאחר תאונה.
6. קראו בתשומות לב את חוברת הוראות השימוש.

מקסי-קווי Rubi ברכב

אזהרה: התקנה נכונה של חגורת הבטיחות של הרכב חיונית לבטיחות ילדכם. יש להתקין את חגורת הבטיחות של הרכב על גבי החלקים האדומים של המקסי-קווי Rubi. לעולם אל תתקינו את חגורת הבטיחות של הרכב באופן שונה מזה המתואר.

אזהרה: יש להתקין את המקסי-קווי Rubi ברכב אך ורק כשהוא פונה קדימה, עם כיוון הנסיעה.

אזהרה: יש להסיר את משענת הראש של המושב ברכב שבו יות Maxi-Cosi Rubi אק היא מפריעה. חשוב לזכור להשיב את משענת הראש למקומה לפני השימוש הבא במושב ללא המוצר.

1. התקינו את המקסי-קווי Rubi רק במושבי רכב הפונים קדימה, עם כיוון הנסיעה, והמצוידים בחגורה אוטומטית או בחגורה סטאטית בעלת 3 נקודות קשירה שאושרה לשימוש על פי התקן ECE R16 או דומה לו. אין להשתמש בחגורה בעלת 2 נקודות קשירה.
2. ודאו לפני הקנייה שניתן להתקין את מושב הבטיחות לרכב כלאות ברכבכם.
3. הצמידו את המקסי-קווי Rubi בחוזקה אל המושב לפני חיבור חגורת הבטיחות של הרכב באמצעות מנגעל הבטחון, לשיפור היציבות.

- A מנגעל בטחון
- B מנגעלי חגורה
- C תומך לראש
- D ריפוד
- E תפסים לחגורה
- F רתמת רצועות הכתפיים
- G אבזם
- H מתאם
- I ידית הטייה
- J רצועה ארוגה
- K נתיב חגורה תחתונה
- L ריפודית חגורה
- M נתיב חגורה עליונה
- N נתב חגורה
- O חוברת הוראות שימוש
- P מחבר ריפודית החגורה

בטיחות

מקסי-קווי Rubi הוראות כלליות

אזהרה: אין לשנות את המקסי-קווי Rubi בשום צורה ואופן, שכן הדבר עלול לגרום למצבים מסוכנים.

1. אתם עצמכם הנכם האחראים תמיד לבטחון ילדכם.
2. לעולם אל תחזיקו את ילדכם על הברכיים בזמן הנסיעה.
3. המקסי-קווי Rubi מיועד אך ורק לשימוש ברכב.
